

# 2023 PROMO HIVER

VALIDITÉ :  
1<sup>ER</sup> / 01 / 2023  
AU 31 / 03 / 2023  
OU DANS LA LIMITE  
DES STOCKS DISPONIBLES

PRIX DE  
VENTE HT

Bonne Année - Bonne Année - Bonne Année - Bonne Année - Bonne Année - Bonne Année - Bonne Année

## Gyrophare LED double flash

Homologué R65-R10. Bitension 12/24V.  
20W. 45 LED. En boîte carton.

Page 730 du catalogue 730



18,90€  
RÉF. 16301

SODIFLASH

GARANTIE  
3 ANS

► SUR TIGE  
FLEXIBLE

## Étagère, rayonnage d'atelier 2400kg

Charge maxi : 2400kg  
4 tablettes à emboîter. 600kg par tablettes.  
L.1955xl.610xh.1830mm. Poids : 54kg

Page 482 du catalogue 482

Facilité et rapidité de montage.  
Grande capacité de charge  
et parfaite stabilité.

329,00€  
Réf. 09076



DRAKKAR  
ÉQUIPEMENT

GARANTIE  
3 ANS

## Chargeur électronique automatique Sodistart 6/12V

Sélection automatique du courant de charge en fonction de la capacité de la batterie.

Page 142 du catalogue 142

Réf.	04021
Alimentation	230V
Tension de charge	6-12V
Capacité batterie	1,2 à 120Ah
Courant de charge efficace	4A

29,90€  
RÉF. 04021

+ Éco-contribution : 0,05€



SODISTART

GARANTIE  
2 ANS

## Pompe à graisse 18V sur batterie

Pour cartouches de graisse standard.  
Autonomie 5 à 6 cartouches.  
Débit : env.70 g/min. 550 bar.

Page 569 du catalogue 569

DRAKKAR  
ÉQUIPEMENT

GARANTIE  
3 ANS



169,00€  
RÉF. 11389

+ Éco-contribution : 0,20€

Livré avec :  
- 1 flexible de 76cm  
- 1 chargeur rapide 1h  
- 1 batterie Ni-Mh 18V,  
1300mAh  
- bandoulière  
- agrafe 4 mors  
- valve de purge

## Kit caméra de recul

Composition du kit :  
- 1 écran couleur HD 7"  
- 1 caméra 120°  
- 1 câble de connexion rapide 15m  
- 4 broches  
- 1 faisceau d'alimentation  
- 1 télécommande

Page 768 du catalogue 768

Écran :  
- 7" HD couleur (17,8cm)  
- Résolution 800\*RGB\*480  
- Support orientable  
- Alimentation 12/24V  
- 3 entrées vidéo (caméra)  
- Contrôle OSD à l'écran  
- Dimensions : 176x123x27mm

Caméra :  
- Large champs de vision 120°  
- Vision nocturne  
- Alimentation 12/24V  
- Pare-soleil



HD

SODIFLASH

GARANTIE  
2 ANS

189,00€  
RÉF. 16465

LES +  
→ Écran 7"  
→ 12 et 24V  
→ Avec télécommande

## Cric bouteille hydraulique



Réf.	52865	52875	52891
Force de travail	5T	10T	20T
Hauteur minimum	185mm	195mm	217mm
Hauteur maximum	355mm	375mm	407mm
Poids	4,2kg	5,7kg	9,8kg
À l'unité	22,90€	32,90€	47,00€

GARANTIE  
**2** ANS



## Cric bouteille hydraulique



Cric bouteille soudé. Corps en fonte. Construction robuste. Valve de sécurité contre les surcharges.

GARANTIE  
**3** ANS

Page 10 du catalogue

Réf.	13125	13126
Force	32T	50T
Hauteur mini	260mm	280mm
Hauteur maxi	420mm	450mm
Course du vérin	160mm	170mm
Poids	17,8kg	25,8kg

**PRIX  
CHOC**



**135,90€**  
RÉF. 13125

**150,00€**  
RÉF. 13126

## Cric bouteille double vérin

Compact et pratique. Descente lente pour plus de sécurité.

Page 11 du catalogue

**PRIX  
CHOC**



GARANTIE  
**3** ANS

Réf.	52855	52860
Hauteur	1 <sup>er</sup> vérin : 160mm - 2 <sup>ème</sup> vérin : 60mm	1 <sup>er</sup> vérin : 170mm - 2 <sup>ème</sup> vérin : 60mm
Hauteur mini	150mm	160mm
Hauteur maxi	370mm	390mm
Poids	5kg	6,4kg



**49,90€**  
RÉF. 52855

**79,90€**  
RÉF. 52860

## Cric rouleur 2T

Equippé d'une poignée de transport. Léger et compact.

Page 12 du catalogue



GARANTIE  
**2** ANS

Réf.	15452
Hauteur minimum	135mm
Hauteur maximum	340mm
Poids	8,7kg



**48,90€**  
RÉF. 15452

## Cric rouleur 2T

Equippé d'une poignée de transport. Léger et compact.

Page 12 du catalogue



GARANTIE  
**2** ANS

Réf.	15443
Hauteur minimum	135mm
Hauteur maximum	350mm
Longueur	490mm
Poids	10,2kg

**74,90€**  
RÉF. 15443



## Cric rouleur 2T profil bas

Page 13 du catalogue



GARANTIE  
**2** ANS

Réf.	15331
Hauteur minimum	85mm
Hauteur maximum	373mm
Longueur	560mm
Poids	13,3kg

**112,90€**  
RÉF. 15331

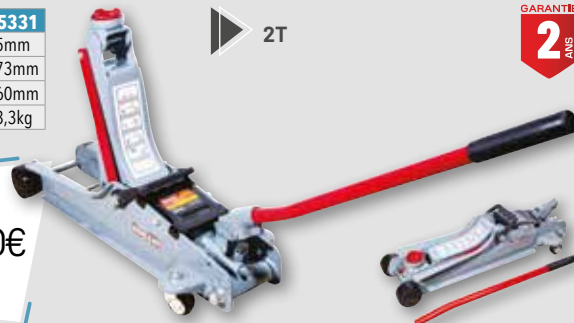

## Cric rouleur 2T extra bas, double piston

Fonction descente contrôlée. Extra bas / double piston avec pédale. Extra long. Descente type homme mort. Montée rapide. Tampon en caoutchouc pour protéger le dessous du châssis. Manche avec mousse de protection. Matériel acier. Roues en nylon.

Page 13 du catalogue



GARANTIE  
**3** ANS

Réf.	52524
Hauteur minimum	75mm
Hauteur maximum	500mm
Longueur	786mm
Poids	32,7kg

**LES +**

- Pédale d'approche rapide
- Poignée de contrôle en T - 1/4 tour
- Roues silencieuses

**315,00€**  
RÉF. 52524



## Cric rouleur 3T

Matériau : acier. Double piston. Montée rapide. Fonction descente lente. Profil bas. Roues en acier et nylon.

Page 15 du catalogue



GARANTIE  
**2** ANS

Réf.	52548
Hauteur minimum	120mm
Hauteur maximum	450mm
Poids	28,5kg

**155,90€**  
RÉF. 52548





## Cale en caoutchouc pour ponts de levage

Page 24 du catalogue

Réf.	Longueur	Largeur	Epaisseur	À l'unité
18970	160mm	120mm	20mm	8,50€
18971	160mm	120mm	30mm	13,60€
18972	120mm	120mm	35mm	13,60€
18973	160mm	120mm	40mm	15,60€
18974	160mm	120mm	60mm	22,90€
18975	160mm	120mm	70mm	27,90€
18976	160mm	120mm	80mm	29,50€
18977	160mm	120mm	100mm	32,90€
18978	160mm	120mm	120mm	48,90€



Réf. 18970

Réf. 18975

Réf. 18978

## Tampon caoutchouc rond pour crics

Page 24 du catalogue

Réf.	Ø intérieur	Ø extérieur	Epaisseur	À l'unité
18979	85mm	100mm	8,5mm	12,20€
18980	108mm	123mm	10mm	15,60€
18981	125mm	130mm	10mm	24,30€
18982	105mm	145mm	25mm	19,50€
18983	130mm	150mm	10mm	19,50€
18984	110mm	120mm	27mm	15,60€
18985	133mm	140mm	27mm	15,00€
18986	135mm	145mm	26mm	15,00€
18987	108mm	120mm	32mm	15,00€
18988	110mm	120mm	4mm	17,00€
18989	120mm	125mm	24mm	31,50€



Réf. 18979

Réf. 18982

## Cric rouleur 3T double piston

Fonction descente contrôlée / double piston. Montée rapide. Tampon en caoutchouc pour protéger le dessous du châssis. Manche avec mousse de protection. En acier. Roues en acier.

Page 15 du catalogue

Réf.	52540
Hauteur minimum	128mm
Hauteur maximum	465mm
Longueur	695mm
Poids	30kg

▶ 3T DOUBLE PISTON



**DRAKKAR**  
EQUIPEMENT

GARANTIE  
3 ANS

215,00€  
RÉF. 52540

## Cric rouleur 3T profil extra bas double piston

Fonction descente contrôlée. Extra bas / double piston. Extra long. Montée rapide. Tampon en caoutchouc pour protéger le dessous du châssis. Manche avec mousse de protection. Matériel acier. Roues en nylon.

Page 16 du catalogue

Réf.	52542
Hauteur minimum	76mm
Hauteur maximum	502mm
Longueur	740mm
Poids	33,9kg

▶ 3T EXTRA BAS (76MM)



**DRAKKAR**  
EQUIPEMENT

GARANTIE  
3 ANS

299,00€  
RÉF. 52542

## Cric rouleur 4T profil bas, double piston

Fonction descente contrôlée. Double piston. Montée rapide. Tampon en caoutchouc pour protéger le dessous du châssis. Manche avec mousse de protection. Matériel acier. Roues acier.

Page 17 du catalogue

Réf.	52570
Hauteur minimum	105mm
Hauteur maximum	520mm
Longueur	765mm
Poids	45,36kg

▶ 4T PROFIL BAS (105MM)



**DRAKKAR**  
EQUIPEMENT

GARANTIE  
3 ANS

385,90€  
RÉF. 52570

## Cric rouleur oléopneumatique

Pression de fonctionnement : 9-12 bar. Manche 3 positions : 0° - 45° - 90°.

Page 21 du catalogue

Réf.	15041	15042	15045	15046	52601
Force de travail	15/30T	20/40T	25/50T	30T	20/40/60T
Hauteur minimum	150mm	150mm	220mm	360mm	150mm
Hauteur maximum	409mm (avec rallonges)	409mm (avec rallonges)	564mm (avec rallonges)	772mm (avec rallonges)	447mm (avec rallonges)
Longueur	503mm	492mm	810mm	840mm	975mm
Livré avec	2 rallonges : 75mm et 45mm	2 rallonges : 75mm et 45mm	2 rallonges : 75mm et 45mm	2 rallonges : 45mm et 100mm	2 rallonges : 45mm et 75mm
Poids	24kg	40kg	73kg	87kg	59,8kg
Prix unitaire	1 149,00€	1 130,00€	1 650,00€	1 715,00€	1 950,00€

**DRAKKAR**  
EQUIPEMENT

GARANTIE  
3 ANS



Réf. 15041



Réf. 15046

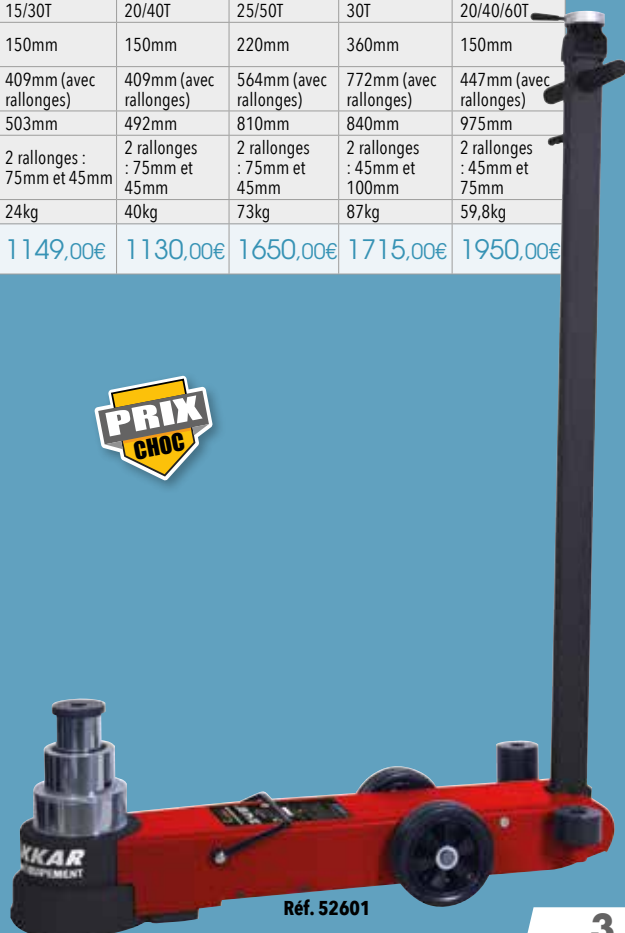

Réf. 52601

**PRIX CHOC**

## Grue d'atelier fixe 1000kg

Page 27 du catalogue

Position	1	2	3	4
Poids	1000kg	900kg	800kg	700kg
Distance hors tout	1090mm	1190mm	1290mm	1390mm
Longueur du bras	760mm	860mm	960mm	1060mm

**770,00€**  
RÉF. 13089



**DRAKKAR**  
EQUIPEMENT

GARANTIE  
**3**  
ANS

## Grue d'atelier pliante 2000kg

Page 28 du catalogue

Position	1	2	3
Poids	2000kg	1700kg	1500kg
Distance	1310mm	1460mm	1610mm

**1230,00€**  
RÉF. 13077



LES +  
→ Grand bâti  
→ Plus lourde  
→ Bras plus puissant

GARANTIE  
**3**  
ANS

## Equilibreur de charge 680kg pour grues

Équipé de 4 chaînes avec crochets de suspension, d'une vis sans fin actionnée par une manivelle. 2 perçages supplémentaires sur la partie centrale pour ajuster le positionnement des chaînes.

Page 28 du catalogue

**57,50€**  
RÉF. 10589

Réf.	10589
Longueur	400mm
Poids	5,7kg



**DRAKKAR**  
EQUIPEMENT

GARANTIE  
**3**  
ANS

## Presse d'atelier manuelle 15T

Modèle d'établi. Hauteur de la table réglable : 157 à 457mm. Livré en caisse en bois.

Page 30 du catalogue

Réf.	52695
Course du vérin	160mm
Hauteur	883mm
Largeur intérieure	500mm
Dimensions max de travail	457mm
Poids	73kg

Bâti mécano soudé

▶ 15T

**849,00€**  
Réf. 52695



**DRAKKAR**  
EQUIPEMENT

GARANTIE  
**3**  
ANS

## Presse d'atelier manuelle 20T

Bâti boulonné. Piston avec retour automatique. Table ajustable. 2 vés de dressage.

Page 31 du catalogue

Réf.	10521
Course du vérin	185mm
Hauteur	1515mm
Largeur intérieure	542mm
Dimensions max de travail	1020mm
Poids	111kg

Bâti boulonné

▶ 20T

**675,00€**  
Réf. 10521



**DRAKKAR**  
EQUIPEMENT

GARANTIE  
**3**  
ANS

## Presse manuelle et pneumatique

Presse mécano soudée. Piston avec retour automatique. Réglage de la table par treuil à manivelle. 2 vés de dressage. Vérin mobile coulissant latéralement. Pédale de commande pour la pompe pneumatique.

Réf.	10560	10565
Course du vérin	250mm	300mm
Hauteur	1840mm	1837mm
Largeur intérieure	800mm	787mm
Dimensions max de travail	884mm	813mm
Poids	451kg	662kg

PRIX  
CHOC

Bâti mécano soudé

▶ 75T

**4299,00€**  
Réf. 10560

▶ 100T

**7085,00€**  
RÉF. 10565

Réf. 10560



**DRAKKAR**  
EQUIPEMENT

GARANTIE  
**3**  
ANS

## Presse d'atelier manuelle et pneumatique 30T

Vérin mobile avec graduation. Pompe hydro-pneumatique double vitesse. Commande manuelle ou pédale hydro-pneumatique. Table de travail ajustable à 6 hauteurs différentes. Bloc support en V réversible. Grand manomètre diamètre 109mm. Bâti soudé.

Page 33 du catalogue

Réf.	52730
Course du vérin	180mm
Hauteur	1650mm
Largeur intérieure	540mm
Dimensions max de travail	990mm
Poids	135,4kg

Permet de cintrer, plier du métal, poinçonner, extraire des roulements...

Bâti mécano soudé

▶ 30T

**1435,00€**  
RÉF. 52730



Pédale pneumatique

**DRAKKAR**  
EQUIPEMENT

GARANTIE  
**3**  
ANS



## Cric de fosse 500kg double vérin

Pompe hydraulique à pédale.  
Premier étage du vérin : 474mm.  
Deuxième étage du vérin : 474,5mm.  
Tête orientable et ajustable.

Page 41 du catalogue

Réf.	52644
Force de travail	500kg
Hauteur minimum	815mm
Hauteur maximum	1760mm
Poids	48,5kg

615,00€

RÉF. 52644



500KG

**DRAKKAR**  
ÉQUIPEMENT

GARANTIE  
3 ANS

## Cric de fosse spécial boîte de vitesse

Adaptateur rotatif de boîtes de vitesse avec selle et coussin de caoutchouc.  
Système de descente à ressort équipé d'un dispositif "homme mort".  
Larges roues pivotantes pour une manipulation facile.  
L'empattement large assure une bonne stabilité lors du levage ou de la manutention de charges lourdes.

Page 42 du catalogue

Réf.	15060	15483	15485	15058
Force de travail	300kg	325kg	525kg	1000kg
Hauteur minimum	1095mm	1170mm	1170mm	1170mm
Hauteur maximum	1930mm	2020mm	2020mm	2000mm
Poids	28kg	30kg	32kg	38kg
À l'unité	445,00€	470,00€	570,00€	720,00€

Réf. 15058



**COMPAC**

GARANTIE  
5 ANS

## Adaptateur pivotant

Pour refs. 15485 et 15058. Réglable sous 2 angles.  
Capacité : 300kg.

Page 42 du catalogue

325,00€

RÉF. 15073

Suggestion de présentation



**COMPAC**

GARANTIE  
5 ANS

## Support moteur sur roues

4 points de fixation. La plaque peut se tourner sur 360°  
et se bloquer dans 8 positions par une goupille.  
2 roues fixes Ø 80mm. 2 roues pivotantes avec freins Ø 75mm.

Page 44 du catalogue

Réf.	10588
Capacité	450kg
Longueur	815mm
Largeur	785mm
Hauteur	890mm
Poids	21kg

450KG

127,90€

RÉF. 10588



**DRAKKAR**  
ÉQUIPEMENT

GARANTIE  
3 ANS

## Béquille avec jambe de force MC PHERSON

Page 42 du catalogue

91,90€

RÉF. 15074

RÉF. 15075

Réf.	pour réf.
15074	15060 et 15485
15075	15058



**COMPAC**

GARANTIE  
5 ANS

## Table élévatrice hydraulique 450kg pour moto

Pour moto, scooters.

Page 47 du catalogue

**PRIX  
CHOC**

450KG

715,00€

Réf. 52670

Réf.	52670
Capacité	450kg
Hauteur de levage min	175mm
Hauteur de levage max	750mm
Dimensions plateau	2200x680mm
Dimensions rampe	650x680mm
Poids	112kg

PÉDALE HYDRAULIQUE



**DRAKKAR**  
ÉQUIPEMENT

GARANTIE  
3 ANS

## Support moto

Page 46 du catalogue

Réf.	15343
Capacité	135kg
Hauteur minimum	280mm
Hauteur maximum	401mm
Dimensions plateau	240x300mm
Poids	5kg



77,50€

RÉF. 15343

**DRAKKAR**  
ÉQUIPEMENT

GARANTIE  
3 ANS

## Table élévatrice

Table élévatrice avec pompe manuelle et pneumatique.

Page 48 du catalogue

**PRIX  
CHOC**

POUR 2 ROUES

1439,00€

Réf. 15396



Réf. 15398

Réf.	15396	15398
Capacité	680kg	680kg
Hauteur de levage min	185mm	185mm
Hauteur de levage max	845mm	830mm
Dimensions plateau	2000x710mm	2000x1218mm
Dimensions rampe	500x710mm	500x1218mm
Poids	166kg	239kg

POUR 2 ET 4 ROUES

AVEC RALLONGE DE TABLE

1769,00€

Réf. 15398

**DRAKKAR**  
ÉQUIPEMENT

GARANTIE  
3 ANS

## Chariot de montage de roues pour camions et bus

Idéal pour les camions de maintenance.  
3 positions différentes pour chaque rouleau montés sur roulements à billes.

Page 50 du catalogue

Réf.	15057
Capacité	250kg
Poids	15kg

- Le levier ergonomique permet la commande du chariot de montage de roue par un seul mécanicien.
- Manipulation des roues jusqu'aux dimensions suivantes : 445/65 - 22.5".
- Support à ressort pour un stockage rapide et facile.

COMPAC

GARANTIE  
5 ANS



235,90€  
RÉF. 15057

PRIX  
CHOC

## Chariot de manutention pour véhicules

Capacité max : 560kg par chariot.  
Largeur max des roues : 232mm.  
Dimensions d'un chariot : 510x610x180mm.

Page 55 du catalogue

DRAKKAR  
EQUIPEMENT

SYSTÈME  
MÉCANIQUE

GARANTIE  
3 ANS

150,00€  
RÉF. 15345



## Chariot de visite 6 roues avec appuie tête

Dimensions : 1020x400x120mm. Capacité 136kg.  
Pliable en 3 parties pour se transformer en tabouret.  
Robuste. Confortable. Roues en PP anti-choc. Revêtement lavable.

Page 56 du catalogue

DRAKKAR  
EQUIPEMENT

GARANTIE  
3 ANS

LES +  
→ 2 en 1 : chariot et tabouret

GRANDE CAPACITÉ  
136KG



94,50€  
RÉF. 52654

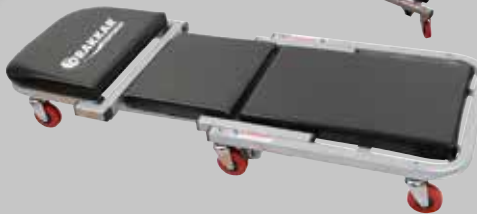

## Chevalet de support pare-brise

Chevalet support ailes, portes, capots, pare-chocs en métal.  
Bloc de mousse 1300mm. Tube 32x1,2mm.  
Écartement réglable par chaîne : 45 à 90cm.  
Hauteur : 480 à 950mm suivant écartement.

Page 57 du catalogue

DRAKKAR  
EQUIPEMENT

GARANTIE  
3 ANS

Réf.	09100
Capacité	226kg
Dimensions	1040x1080mm (plié)
Poids	6,6kg

57,50€  
RÉF. 09100



## Porte pneu de tracteur

Vérin hydraulique.  
2x4 rouleaux.  
5 roues Ø 145mm.  
Pour roues de tracteurs, camions et TP.  
Pour des roues de Ø 1m à 2m20 et d'une largeur de 800mm.

Page 51 du catalogue

DRAKKAR  
EQUIPEMENT

GARANTIE  
3 ANS

Réf.	15457
Capacité	1200kg
Dimensions	1270x990x1340mm
Poids	118kg

PRIX  
CHOC

1199,00€  
RÉF. 15457



## Chariot de garage

Capacité : 100kg. 6 roues pivotantes.  
Ø des roues : 60mm. Dim. 915 x 435mm.  
Matelas mousse. Châssis acier renforcé.

Page 56 du catalogue

DRAKKAR  
EQUIPEMENT

CAPACITÉ 100KG

GARANTIE  
3 ANS

51,50€  
RÉF. 15392



## Chariot de visite 6 roues avec appuie tête

Capacité 180kg.  
Version capitonnée pour plus de confort.  
Dimensions : 1135x510x125mm.  
Revêtement lavable. Châssis robuste en acier tubulaire.

Page 56 du catalogue

DRAKKAR  
EQUIPEMENT

ULTRA RÉSISTANT  
180KG

GARANTIE  
3 ANS

125,90€  
RÉF. 52657



## Chevalet spécial pare-brise et vitres

Chevalet support ailes, portes, capots, pare-chocs en métal.  
Bloc de mousse avec ventouses en caoutchouc.  
Capacité max des ventouses 80kg. Tube 32x1,2mm.  
Écartement réglable par chaîne : 450 à 900mm.  
Hauteur : 480 à 950mm suivant écartement.

Page 57 du catalogue

DRAKKAR  
EQUIPEMENT

GARANTIE  
3 ANS

Réf.	09101
Dimensions	1040x1180mm (plié)
Poids	8,4kg

80,90€  
RÉF. 09101



## Établi pliant, plateau bois

Épaisseur du plateau : 32mm.  
Charge maxi : 100kg. Facile à transporter.

Page 60 du catalogue

<b>Réf.</b>	<b>09272</b>
Longueur	1005mm
Largeur	505mm
Hauteur	845mm
Poids	21,7kg

141,90€

Réf. 09272

▶ 1005MM  
100KG



**DRAKKAR**  
ÉQUIPEMENT

GARANTIE  
**3**  
ANS



## Établi plateau bois

Épaisseur du plateau : 40mm.  
Charge maxi : 350kg. Très robuste.

Page 60 du catalogue

<b>Réf.</b>	<b>09275</b>
Longueur	1800mm
Largeur	750mm
Hauteur	890mm
Poids	75kg

515,00€

Réf. 09275

▶ 1800MM  
350KG



**DRAKKAR**  
ÉQUIPEMENT

GARANTIE  
**3**  
ANS



## Jeu de mors magnétique

Type N : aluminium doux

Page 67 du catalogue

**dalex**  
L'expert du serrage

GARANTIE  
**2**  
ANS



47,90€

RÉF. 52836

<b>Réf.</b>	<b>52836</b>
Longueur	150mm
Hauteur	27mm
Poids	0,25kg

## Jeu de mors magnétique

Type P : prismatique en aluminium.

Page 67 du catalogue

**dalex**  
L'expert du serrage

GARANTIE  
**2**  
ANS



50,90€

RÉF. 52840

<b>Réf.</b>	<b>52840</b>
Longueur	150mm
Hauteur	27mm
Poids	0,25kg

## Jeu de mors magnétique

Type G : aluminium et caoutchouc.

Page 67 du catalogue

**dalex**  
L'expert du serrage

GARANTIE  
**2**  
ANS



52,90€

RÉF. 52838

<b>Réf.</b>	<b>52838</b>
Longueur	150mm
Hauteur	27mm
Poids	0,25kg

## Plateforme de travail 150kg

En aluminium. Avec stabilisateurs et système de blocage.

Encombrement réduit une fois replié.  
Hauteur marche : 250mm.  
Largeur : 300mm.  
Longueur totale : 1300mm.  
Poids : 6kg.

Page 64 du catalogue

**DRAKKAR**  
ÉQUIPEMENT

GARANTIE  
**3**  
ANS

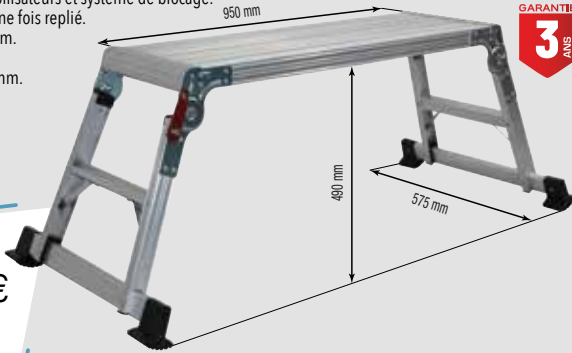

99,00€

RÉF. 14876

## Étau réglable d'établi avec serre-tube

Tête de coulisse forgée.

Page 66 du catalogue

**dalex**  
L'expert du serrage

GARANTIE  
**2**  
ANS



265,00€

RÉF. 52822

<b>Réf.</b>	<b>52822</b>	<b>52824</b>
Largeur mâchoires	125mm	150mm
Ouverture	155mm	185mm
Poids	8,5kg	14,5kg

339,00€

RÉF. 52824

## Coffret de foret cône morse HSS

Coffret bois de 10 forets CM2 laminés.  
Composition : 14-15-16-17-18-19-20-21-22-23mm.  
Qualité de l'acier : 4241.

Page 72 du catalogue

**DRAKKAR**  
TOOLS



107,90€

RÉF. 14892

▶ CM2

## Coffret de foret cône morse HSS

Coffret bois de 8 forets CM3 laminés.  
Composition : 24-25-26-27-28-29-30-31mm.  
Qualité de l'acier : 4241.

Page 72 du catalogue

**DRAKKAR**  
TOOLS



185,00€

RÉF. 14897

▶ CM3

## Perceuse sur colonne triphasée

Interrupteur magnétique ON-OFF (manque de tension).  
Arrêt coup de poing. Sécurité à l'ouverture du capot.  
Écran de protection avec sécurité à l'ouverture.  
Livrée sans étau.

Page 68 du catalogue

**DRAKKAR**  
ÉQUIPEMENT

GARANTIE  
**3**  
ANS



<b>Réf.</b>	<b>15586</b>
Alimentation	400V
Ø perçage	Ø 32mm
Puissance	1500W - 2CV
Nb de vitesse	12
Vitesse mini-maxi	120 à 3480 tr/min
Hauteur totale	1710mm
Ø colonne	92mm
Dimensions table	580x420mm
Cône morse	MT3
Course du mandrin	120mm
Mandrin	5-16mm
Poids	109kg

1175,00€

RÉF. 15586

+ Éco-contribution : 2,35€

### 1 COFFRE À COURROIES

Contacteur de sécurité : à l'ouverture du capot la machine s'arrête.

### 2 CONTACTEUR

Interrupteur marche/arrêt équipé d'une bobine à manque de tension.

### 3 COUP DE POING

"Arrêt d'urgence".

### 4 ÉCRAN DE PROTECTION

• Contacteur intégré : si l'écran est pivoté, la machine s'arrête.  
• Mat ajustable  
• Écran large

### 5 TABLE

Ajustable en hauteur.



## Pulvérisateur à gâchette translucide

100% hermétique. Tête orientable.  
Ressorts et billes en acier inox.

Page 1038 du catalogue

▶ 530ML

**Pulvérisateur sans joints.  
Compatible tous liquides.**

2,85€  
RÉF. 18610



### INFO

Vaporisateur sans joint, totalement hermétique et compatible avec la plupart des substances chimiques employées pour nettoyer, imprégner, lubrifier.

▶ 1L

3,60€  
RÉF. 18611



dimartino

GARANTIE  
3 ANS

## Pulvérisateur à gâchette 750ml orange avec joint viton

Alta bleu - Joint VITON.

Page 1038 du catalogue

▶ 750ML

### LES +

→ Spécial pour huiles, lubrifiants, essence, solvants, javel

5,75€  
RÉF. 18768



GARANTIE  
2 ANS

VITON

## Pulvérisateur 7L avec lance et joint EPDM

Alta rouge - joint EPDM.

Page 1040 du catalogue

▶ 7L

### LES +

→ Spécial pour glycols, détergents acides, huiles hydrauliques

57,50€  
RÉF. 18633



dimartino

GARANTIE  
3 ANS

EPDM

## Pulvérisateur 7L avec lance et joint Viton

Alta bleu - Joint VITON.

Page 1040 du catalogue

▶ 7L

### LES +

→ Spécial huiles, essence, solvants, javel

59,90€  
RÉF. 18616



dimartino

GARANTIE  
3 ANS

VITON

## Solvant dégraissant lessiviel pour fontaine de nettoyage

Produit non inflammable qui ne libère aucune émission de composés organiques volatiles (C.O.V.).  
Produit pratiquement neutre qui n'altère pas les matériaux (métal, aluminium, cuivre et alliage).  
Miscible dans l'eau.

Page 990 du catalogue

**Bio nettoyant sans aucun solvant chloré.**

▶ 20L

54,50€  
RÉF. 14319



### INFO

Solution prête à l'emploi. Le nettoyage des pièces mécaniques se fait comme avec une fontaine traditionnelle.

## Solvant dégraissant pour fontaine de nettoyage

Utilisation polyvalente au pinceau, en pulvérisation ou en trempé.  
N'attaque pas les peintures, joints plastiques ou caoutchouc.  
Séchage sans résidu d'évaporation. Point éclair > 61°C.

Page 990 du catalogue

▶ 20L

99,90€  
RÉF. 10188



**Compatible avec réf. 10597**



▶ 60L

269,00€  
RÉF. 10068



K  
KARZMAN

## Shampoing antistatique

Formulation destinée au nettoyage des véhicules, poids lourds, véhicules légers, motos, machines agricoles, engins de TP, voitures, matériel agricole, matériel de chantier SANS ACTION MÉCANIQUE (extrêmement efficace sans frotter).  
Élimine le film statique, les graisses, gasoil, insectes, souillures de pollution atmosphérique. S'élimine parfaitement au rinçage en conservant aux carrosseries leur brillance originelle.

Page du 944 catalogue

▶ 10L

27,35€

RÉF. 14325

▶ 10L

▶ SUPER CONCENTRÉ

29,90€

RÉF. 14321



## Nettoyant dégraissant concentré pour pièces mécaniques

Super nettoyant dégraissant pour tous les métaux même les plus fragiles.  
Pénètre les salissures, les dépôts d'hydrocarbures, de cambouis qui se trouvent sur les pièces et les moteurs. Sans COV.

Page du 944 catalogue

▶ 10L

27,35€

RÉF. 14316



## Shampoing HP Gros travaux

Détergent Dégraissant surpuissant sans phosphate et sans solvant aliphatique, ininflammable, biodégradable à plus de 98%, de qualité alimentaire.

Page du 944 catalogue

▶ 10L

32,90€

RÉF. 14317



## Parasol chauffant électrique 2kW



Puissance réglable : 1000/2000W.  
Mât en inox, et lampe halogène chauffante.  
Base large et épaisse pour une stabilité assurée.  
Sécurité en cas de chute.  
Protection IP44 contre l'eau pour une utilisation en extérieur.  
Fourni avec un câble de 3m.  
Hauteur réglable de 1,8 à 2,10m.

Page 84 du catalogue

GARANTIE 2 ANS

Réf.	05825
Capacité de chauffe	20-25m <sup>2</sup>
Dimensions	50x210x50cm
Poids	10,1kg



▶ 1-2KW

329,00€

RÉF. 05825

+ Eco-contribution : 1,67€

## Parasol mobile chauffant 5,5/12kW



Pour une utilisation en extérieur. Propane.  
3 positions de fonctionnement : MIN/MAX/STAND BY.  
Allumage piezo et valve anti basculement.  
Chapeau de diamètre 80cm.  
Structure en acier vernie.  
Fourni avec tuyau et détendeurs NF.

Page 84 du catalogue

GARANTIE 2 ANS

Réf.	05746
Capacité de chauffe	20-25m <sup>2</sup>
Dimensions	81,3x81,3x220cm
Poids	24kg



▶ 5,5-12KW

343,00€

RÉF. 05746

## Chauffage aérotherme électrique mono



Idéal pour chauffer de petits espaces clos et bien isolés, tel un bureau individuel. Avec ventilateur.  
Thermostat réglable. Protection contre les surchauffes.  
Câble HO7RNF 3G1,5mm<sup>2</sup> 1,5m. IP24.

Page 87 du catalogue

Réf.	11025
Alimentation	230V
Puissance	1,7-3,3kW
Débit air	400 m <sup>3</sup> /h

84,90€

RÉF. 11025

+ Eco-contribution : 1,10€



GARANTIE 3 ANS

## Chauffage aérotherme électrique TRIPHASÉ



Thermostat réglable.  
Protection thermique.  
Câble HO7RNF 5G1,5mm<sup>2</sup> 1,5m.  
Avec poignée de transport. IP24.

Page 87 du catalogue

Réf.	11047
Alimentation	400V
Puissance	9kW
Débit air	1150 m <sup>3</sup> /h

### INFO

A raccorder à une prise 3P+N+T.

165,00€

RÉF. 11047

+ Eco-contribution : 1,10€



GARANTIE 3 ANS

## Dégraissant séchage rapide

Le dégraissant séchage rapide multi-usages qui élimine en profondeur les poussières, cambouis, huiles, graisses, résidus des pièces mécaniques et encrassements divers.

Page du 957 catalogue



### LES +

- Dégraisse toutes les pièces mécaniques
- Séchage rapide après application
- Utilisation de l'aérosol à 360°



400ML

6,50€

RÉF. 24576

## Super dégrissant

Le super dégrissant a été spécialement développé pour assurer un dégrillage rapide des pièces rouillées ou bloquées avec une efficacité accrue.

Page du 954 catalogue



### LES +

- Compatibilité multisupport
- Chasse l'humidité et assure une protection antirouille



400ML

5,00€

RÉF. 24550

## Nettoyant lubrifiant de contact

Le nettoyant lubrifiant contact permet un nettoyage et une désoxydation du matériel sans démontage. Enlève les traces indésirables de graisse, huile, cire, paraffine.

Page du 957 catalogue



### LES +

- Application multisupport
- Rétablit les contacts électrique



300ML

6,00€

RÉF. 24582

## Huile de coupe

Huile moussante et adhésive lui permettant de rester plus longtemps sur les pièces. Pouvoir mouillant élevé. Augmente la durée de vie des outils et espace les affûtages.

Page du 961 catalogue



400ML

7,15€

RÉF. 24570

## Anti-adhérent soudure

Base aqueuse. Produit ininflammable qui forme un film protecteur contre les projections de soudure. Excellente compatibilité avec de nombreuses peintures ou vernis. Possède des additifs anticorrosion et passivant pour ne pas détériorer les métaux traités. Empêche l'adhérence des grattons sur les tôles, tubes et buses de soudure. N'empêche pas l'adhérence de la peinture ou l'apprêt sur les pièces traitées après utilisation.

Page du 955 catalogue



300ML

5,00€

RÉF. 24588

## Graisse longue durée

La graisse longue durée est une graisse verte au lithium qui supporte des pressions élevées, protège efficacement contre le vieillissement. Plage d'utilisation en continu : - 20°C à + 150°C.

Page du 959 catalogue



400ML

7,15€

RÉF. 24584

## Graisse MOS2

Lubrifiant à base de graisse lithium et de MOS2.

Page du 958 catalogue



400ML

7,15€

RÉF. 24558

## Graisse cuivre

La graisse cuivre est un lubrifiant minéral avec agents d'adhésivité et anticorrosion. Plage d'utilisation de - 30°C à + 1100°C.

Page du 958 catalogue



400ML

7,50€

RÉF. 24564

## Graisse silicone

Facile d'utilisation. Graisse silicone de haute viscosité utilisée pour la lubrification, l'isolation et la protection.

Page du 958 catalogue



400ML

7,15€

RÉF. 24578



## Meuleuse pneumatique composite

STILKER

Page 111 du catalogue

Réf.	06974
Consommation air	120 l/min
Rotation	25000 tr/min
Poids	0,4kg



GARANTIE  
2 ANS

21,50€  
RÉF. 06974

Livrée avec :  
- 2 clés plates : 11-17



## Clé à chocs 1/2"

STILKER

Réversible. Frappe simple marteau.  
Avec régulateur 4 positions.  
Composition :  
- 5 douilles coniques (9-10-11-13-14mm).  
- 5 douilles standard (17-19-22-24-27mm).  
- 1 rallonge.  
- 1 mini-huileur.

Page 108 du catalogue



GARANTIE  
2 ANS

45,50€  
RÉF. 06903

Réf.	06903
Couple maxi	312Nm
Consommation air	119 l/min
Raccord entrée air	1/4"
Longueur	180mm
Poids	2,3kg

## Clé à choc 1/2" composite

DRAKKAR EQUIPEMENT

Frappe double marteau. Echappement par la poignée.  
Réversible. 4 réglages: 3+1.

Page 108 du catalogue

Réf.	51166
Rotation	7000 tr/min
Couple maxi	1300Nm
Couple de desserrage	1700Nm
Consommation air	128 l/min
Poids	2,2kg



▶ 1700NM

GARANTIE  
3 ANS

1/2"

PRIX  
CHOC

▶ ULTRA  
PERFORMANTE

135,90€  
RÉF. 51166

## Clé à chocs 3/4" composite

DRAKKAR EQUIPEMENT

Réversible. Frappe double marteau.

Page 109 du catalogue

Réf.	07911
Rotation	9000 tr/min
Couple maxi	1258Nm
Couple de desserrage	2000Nm
Consommation air	200 l/min
Poids	1,9kg

▶ 2000NM

GARANTIE  
3 ANS

3/4"

Ultra compact  
Ultra puissant

LES +

→ Point de graissage  
sans démontage

256,90€  
RÉF. 07911



## Compresseur 6L 0,75CV 230V silencieux

AIR COMPRIMÉ Fedif

Page 90 du catalogue

Réf.	11218
Volume d'air engendré	61 l/min
Volume d'air aspiré	100 l/min
Pression max	8 bar
Dimensions	40x40x48cm
Poids	16kg

LES +  
→ Silencieux : 59db

GARANTIE  
2 ANS



215,00€  
RÉF. 11218

+ Éco-contribution : 1,13€

## Compresseur 50L 2CV 230V

AIR COMPRIMÉ Fedif

Page 90 du catalogue

Réf.	11236
Volume d'air engendré	125 l/min
Volume d'air aspiré	210 l/min
Pression max	8 bar
Dimensions	75x35x63cm
Poids	29kg

GARANTIE  
2 ANS



245,00€  
RÉF. 11236

+ Éco-contribution : 1,75€

## Compresseur 50l 2CV 230V silencieux

AIR COMPRIMÉ Fedif

Page 91 du catalogue

Réf.	11233
Niveau sonore	66dB
Lubrification	sans huile
Volume d'air engendré	170 l/min
Volume d'air aspiré	240 l/min
Pression max	8 bar
Dimensions	70x30x70cm
Poids	41kg

GARANTIE  
2 ANS

▶ 66DB

409,00€  
RÉF. 11233

+ Éco-contribution : 1,13€



## Compresseur 100L 3CV 230V silencieux

AIR COMPRIMÉ Fedif

Page 92 du catalogue

Réf.	11235
Niveau sonore	67dB
Volume d'air engendré	260 l/min
Volume d'air aspiré	370 l/min
Pression max	8 bar
Dimensions	84x52x84cm
Poids	75kg

GARANTIE  
2 ANS

▶ 67DB

690,00€  
RÉF. 11235

+ Éco-contribution : 2,83€



## Pistolet pour insonorisant

Qualité industrie.  
Livré avec tuyau rallonge de 60cm.  
Pour cartouches 1L normalisées.

Page 114 du catalogue

Réf.	06362
Pression max	5 bar
Raccord entrée air	M 1/4" + baïonnette
Conditionnement	sachet cavalier

32,90€

RÉF. 06362



GARANTIE  
2 ANS

## Pistolet pour insonorisant

Modèle standard. Pour cartouches 1L normalisées.  
Livré avec tuyau, rallonge de 60cm  
+ 1 tête de rechange en PVC.  
Raccord rapide inclus.

Page 114 du catalogue

Réf.	06360
Pression max	5 bar
Raccord entrée air	M 1/4"
Conditionnement	coque

15,70€

RÉF. 06360



GARANTIE  
2 ANS

## Kit pistolet de sablage

Avec récupération de sable automatique.  
Consommation : 100 à 500 l/min.  
Buse en acier trempé.  
Raccord rapide.

Page 116 du catalogue

Réf.	06353
Raccord entrée air	M 1/4" à baïonnette
Consommation air	100 à 500l/min
Conditionnement	blister

57,50€

RÉF. 06353



GARANTIE  
2 ANS

## Kit d'accessoires pneumatiques 4 pièces

- 1 soufflette bec court 25mm, 6 bar réf.06571
- 1 pistolet à peinture à gravité 3-4 bar
- 1 pistolet de lavage godet 1L, 6 bar réf.06573
- 1 tuyau spiralé 5,5m
- Livré avec raccords 1/4"

Page 117 du catalogue

19,90€

RÉF. 06569



GARANTIE  
2 ANS

## Mini aérographe HVLP

Godet 120ml.  
Buse de Ø 0,8mm.  
Spécial retouches.  
Raccord rapide.

Page 118 du catalogue

Réf.	06550
Consommation air	100 - 170 l/min

120ML

32,90€

RÉF. 06550



GARANTIE  
3 ANS

## Pistolet peinture HVLP

Godet pvc 600ml.  
Buse Ø 1,4 mm.  
Avec régulateur d'air.

Page 119 du catalogue

Réf.	06555
Consommation air	120 - 200 l/min

600ML

67,50€

RÉF. 06555



GARANTIE  
3 ANS

## Enrouleur pneumatique automatique orientable

Support pivotant sur 180°.  
Dispositif d'arrêt à la longueur désirée.  
Retour automatique par ressort de rappel.  
Boule d'arrêt fin de tuyau.  
Tuyau hybride.

Page 124 du catalogue

Réf.	51307	51314	51322
Longueur du tuyau	10m + 1m	15m+1m	20m+1m
Section	7x12mm	7x12mm	7x12mm
Raccords de sortie	M 1/4"	M 1/4"	M 1/4"
Pression	10 bar	10 bar	10 bar
Dimensions	290x165x330mm	350x220x350mm	350x220x350mm
Poids	3,8kg	6,5kg	6kg
À l'unité	42,90€	61,50€	71,90€

LES +

→ Tuyau hybride extra souple et résistant aux écarts de température



Support pivotant 180°



GARANTIE  
2 ANS

## Enrouleur pneumatique automatique orientable

Support pivotant sur 180°.  
Dispositif d'arrêt à la longueur désirée.  
Retour automatique par ressort de rappel.  
Tuyau 50% PVC - 50% PU.

Page 125 du catalogue

Réf.	09431	09433	09432
Longueur du tuyau	12m+1m	14m+1m	15m+1 m
Section	8x12mm	10x15mm	8x12mm
Raccords de sortie	M 1/4"	M 3/8"	M 1/4"
Pression max	10 bar	15 bar	15 bar
Dimensions	343x276x172mm	380x390x220mm	380x390x220mm
Poids	4kg	5,6kg	5kg
Conditionnement	boîte couleur	boîte carton	boîte carton
A l'unité	135,90€	170,00€	156,90€



Réf. 09431



AIR



Réf. 09433



AIR

Mavel  
AUTOMATIC REELS

GARANTIE  
2  
ANS

## Enrouleur pneumatique automatique orientable

Air et eau. T° eau max : 40°C.  
Tuyau en 100% polyuréthane renforcé.  
Dispositif d'arrêt à la longueur désirée.  
Possibilité de déroulement libre par système à cliquet.

Page 125 du catalogue

Réf.	09410	09415	09423	09412
Longueur du tuyau	9 m + 1m	12 m + 1m	14 m+1m	15 m + 1m
Section	8x12mm	8x12mm	10x15mm	8x12mm
Raccords de sortie	M 1/4"	M 1/4"	M 3/8"	M 1/4"
Pression max	10 bar	15 bar	15 bar	15 bar
Dimensions	325x185x275mm	355x190x315mm	450x195x361mm	450x195x361mm
Poids	3,4kg	4kg	5,8kg	5,2kg
A l'unité	143,90€	185,00€	228,50€	209,00€



AIR ET EAU

Réf. 09423

LES +

→ Equipé du "Slow motion" :  
retour du flexible freiné automatiquement  
(évite les accidents, préserve le matériel)



VOIR LA VIDÉO !

Mavel  
AUTOMATIC REELS

GARANTIE  
2  
ANS



AIR ET EAU

Réf. 09410



AIR ET EAU

Réf. 09415



AIR ET EAU

Réf. 09412

## Enrouleur pneumatique automatique orientable

Air et eau. T° eau : 40°C max. Tuyau 50% PVC - 50% PU.  
Dispositif d'arrêt à la longueur désirée.  
Possibilité de déroulement libre par système à cliquet.  
Retour automatique par rappel.

Page 126 du catalogue

Réf.	09404
Longueur du tuyau	20m + 1m
Section	10x15mm
Raccords de sortie	M 3/8"
Pression max	15 bar
Dimensions	530x425x210mm
Poids	8,3kg

AIR ET EAU  
**299,00€**  
RÉF. 09404



Mavel  
AUTOMATIC REELS

GARANTIE  
2  
ANS

## Enrouleur industriel - eau, air roll profi open

Pour air : pression max de 20 bar.  
Pour eau T° max : 40°C.

Page 126 du catalogue

Réf.	09427
Longueur du tuyau	13m + 2m
Section	13x20mm
Raccords de sortie	M 1/2"
Pression max	20 bar
Dimensions	480x500x215mm
Poids	14,5kg

AIR ET EAU

**399,00€**  
RÉF. 09427

INFO

L' enrouleur est muni :  
- d'un dispositif d'arrêt du tuyau à la longueur désirée (cliquet environ tous les 1,20 m)  
- d'un retour automatique par rappel  
- d'un guide tuyau par 4 rouleaux libres



Mavel  
AUTOMATIC REELS

GARANTIE  
2  
ANS



## Pince multiprise Cobra® XS

11 positions de réglage. Longueur : 100mm.

Page 285 du catalogue

26,50€

RÉF. 12101



KNIPEX

## Pince multiprises Cobra®

Grande capacité de serrage. Longueur : 250mm. 25 positions.

Page 285 du catalogue

31,95€

RÉF. 13697



## Pince multiprise Cobra®

Réglage à même la pièce par simple pression du bouton : pas de glissement inopiné de la charnière.

Page 285 du catalogue

Réf.	Longueur	Serrage sur tube	Positions de réglage	À l'unité
12109	125mm	27mm	13	27,90€
13694	150mm	32mm	11	29,30€
13696	180mm	42mm	18	30,50€
12287	250mm	50mm	25	35,95€
13698	300mm	70mm	30	43,90€
13724	400mm	90mm	27	78,90€
12656	560mm	115mm	20	125,90€

LES +

→ Réglage de précision par simple pression du bouton



## Pince multiprise de pointe Cobra® Quickset Knipex

Pour espaces très restreints et inaccessibles. Longueur : 250mm.

Page 286 du catalogue

34,50€

RÉF. 12284



Réglage rapide par simple coulissement.



## Pince multiprise frontale 200mm

Pour les pièces coincées, telles que les boulons et les vis. Gainage PVC. Préhension frontale / latérale. Charnière entrepassée. Réglage par bouton poussoir. Articulation coulissante à 5 positions de réglage pour une ouverture de 4 à 22mm.

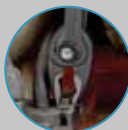

LES +

→ Préhension frontale et latérale

25,30€

RÉF. 67091



## Pince clé atramentisée brevetée

Remplace la clé à molette et tout un jeu de clés plates, métriques et en pouces. Mâchoires lisses pour ne pas abimer les pièces au montage. Réglage rapide à même la pièce. Longueur : 250mm. Ouverture : 52mm max.

Page 248 du catalogue

59,90€

RÉF. 13715



Pince et clé à la fois.

## Clé multifonctionnelle

Pour l'actionnement des fermetures depuis les zones techniques des bâtiments. 8 faisceaux : 2 clés cruciformes reliées au moyen d'aimants.

Page 280 du catalogue

38,90€

RÉF. 12775



## Pince coupante de côté à forte démultiplication

Puissance de coupe élevée et effort physique réduit grâce à la parfaite adaptation de l'angle de coupe et du rapport de démultiplication. Tranchants de précision trempés par induction (dureté environ 64 HRC) pour tous les types de fil, y compris la corde à piano.

Page 289 du catalogue

Réf.	Longueur	Ø du fil métal dur	Ø du fil métal demi dur	Ø corde à piano	À l'unité
13962	160mm	2,5mm	3,4mm	2,0mm	30,90€
13316	180mm	2,7mm	3,8mm	2,2mm	33,90€
12470	200mm	3mm	4,2mm	2,5mm	35,90€



## Pince à sertir

Pour couper et dénuder des câbles et sertir les cosses isolées et non isolées.

Page 664 du catalogue

28,90€

RÉF. 12143

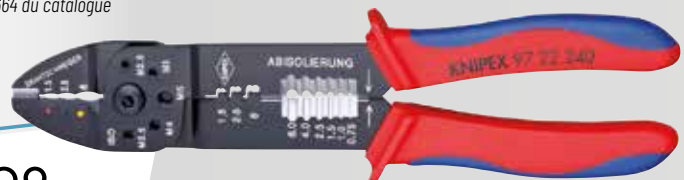

Réf.	Longueur	Section	Conditionnement
12143	240mm	0,75 à 6mm <sup>2</sup>	vrac

## Pince coupante de côté et devant

Polie - Gainée - PVC. Capacité de coupe élevée grâce à une forte démultiplication.

Réf.	Longueur	Ø du fil métallique dur	Ø du fil métallique demi dur	Ø du fil corde à piano
13693	180mm	3,5mm	4mm	3mm

59,50€

RÉF. 13693



## Jeu de 12 pcs - Douilles 1/4"

Composition :  
 - 10 douilles 1/4" : 4-5-6-7-8-9-10-11-12-13mm  
 - 1 rallonge 100mm  
 - 1 cliquet réversible 1/4" 45 dents.  
 Acier chrome vanadium.

Page 250 du catalogue



GARANTIE  
10 ANS

1/4"

12,95€

RÉF. 67501

▶ 12 PIÈCES

## Présentoir 18 tournevis + 18 embouts

Composition :  
 - 4 tournevis mécaniciens  
 - 3 tournevis Phillips®  
 - 2 tournevis mécaniciens de précision  
 - 2 tournevis Phillips® de précision  
 - 6 tournevis Torx®  
 - 1 porte embouts  
 - 18 embouts  
 Qualité CRV.

Page 282 du catalogue

22,40€

RÉF. 69012

▶ 36 PIÈCES



GARANTIE  
10 ANS



## Jeu de 12 pcs - Douilles 1/2"

Composition :  
 - 10 douilles 1/2" : 10-11-12-13-14-15-17-19-22-24mm.  
 - 1 rallonge 125mm.  
 - 1 cliquet réversible 1/2" 45 dents.  
 Acier chrome vanadium.

Page 253 du catalogue



GARANTIE  
10 ANS

1/2"

24,50€

RÉF. 67597

▶ 12 PIÈCES

## Jeu de 12 pcs - Douilles 1/4"

Composition :  
 - 10 douilles 1/4" OGIV SYSTEM: 4-5-6-7-8-9-10-11-12-13mm  
 - 1 rallonge 100mm  
 - 1 cliquet réversible 1/4" 72 dents  
 Acier chrome vanadium.  
 Finition polie chromée.

Page 251 du catalogue

19,90€

RÉF. 67500

▶ 12 PIÈCES

PRIX  
CHOC



DRAKKAR  
GARANTEE  
TOTALE

1/4"

## Tournevis à cliquet professionnel - Multi-embouts

Tournevis à cliquet 36 dents.  
 Poignée ergonomique bi-matière.  
 - 12 embouts 6,35x25mm  
 en acier trempé haute qualité :  
 Plats : 4-5-6mm  
 Hex : 3-4-5mm  
 PH : 1-2-3mm  
 Torx® : T15-T20-T25  
 Système de réservoir d'embouts breveté.

Page 283 du catalogue



DRAKKAR  
GARANTEE  
TOTALE

14,30€

RÉF. 13210

## Coffret de douilles radio 1/4"

Coffret métallique.  
 42 pcs - Douilles 6 pans.  
 Acier chrome vanadium.

Page 251 du catalogue

▶ 42 PIÈCES

58,90€

RÉF. 10760



DRAKKAR  
GARANTEE  
TOTALE

1/4"

## Coffret de douilles 1/4"

56 Pcs- Douilles 6 pans.  
 Acier chrome vanadium.

Page 252 du catalogue

▶ 56 PIÈCES

DRAKKAR  
GARANTEE  
TOTALE

1/4"

68,90€

RÉF. 11434



## Coffret métallique de douilles 1/2"

24 Pcs - Douilles 6 pans. Acier chrome vanadium.

Page 253 du catalogue

▶ 24 PIÈCES

135,90€

RÉF. 10756



DRAKKAR  
GARANTEE  
TOTALE

1/2"



## Mini ventouse



Ventouse avec verrouillage par levier.

Page 384 du catalogue

GARANTIE  
**2**  
ANS

Réf.	71206
Capacité	3kg
Diamètre	60mm
Poids	0,06kg

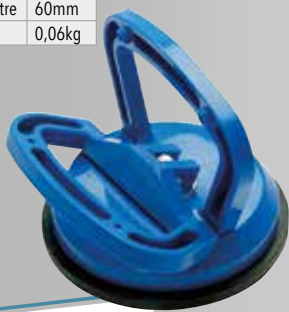

1,89€

RÉF. 71206

## Ventouse triple



Poignée triple à ventouse verrouillage par levier.  
Dimensions : 321x223x80mm.

Page 384 du catalogue

GARANTIE  
**2**  
ANS

Réf.	71210
Capacité	100kg
Diamètre	118mm
Poids	0,780kg



8,30€

RÉF. 71210

## Cintreuse manuelle

En aluminium.  
Tuyaux de freins Ø 6/8/10mm.  
Avec rapporteur intégré jusqu'à 180°.

Page 367 du catalogue



22,90€

RÉF. 13496

## Ventouse débosselage 75mm



Ventouse 75mm en aluminium.  
Gâchette de relâche.

Non destiné à des opérations de levage.

Page 383 du catalogue

GARANTIE  
**3**  
ANS

Réf.	71123
Capacité	10kg
Diamètre	75mm
Poids	0,375kg



26,90€

RÉF. 71123

## Ventouse débosselage 100mm



Ventouse 100mm en aluminium.  
Gâchette de relâche.  
Non destiné à des opérations de levage.

Page 383 du catalogue

GARANTIE  
**3**  
ANS

Réf.	71125
Capacité	15kg
Diamètre	100mm
Poids	0,42kg



28,50€

RÉF. 71125

## Ventouse débosselage 125mm



En aluminium.  
Gâchette de relâche.  
Non destiné à des opérations de levage.

Page 383 du catalogue

GARANTIE  
**3**  
ANS

Réf.	71127
Capacité	20kg
Diamètre	125mm
Poids	0,62kg



32,50€

RÉF. 71127

## Mini coupe tube



Page 367 du catalogue

Réf.	13498
Ø de coupe	3-25mm
Longueur	67mm



12,90€

RÉF. 13498

## Coupe tube



Page 367 du catalogue

Réf.	13497
Ø de coupe	3-42mm
Longueur	175mm



45,90€

RÉF. 13497

## Coupe tube automatique

Idéal pour tuyaux d'échappement,  
tubes PVC...  
Épaisseur maximum du tube : 3mm.

Page 367 du catalogue

Réf.	13499
Ø de coupe	28 à 67mm
Longueur	250mm
Largeur	11,5cm



141,90€

RÉF. 13499



## Analyseur de batterie Bluetooth

Instrument de surveillance et de gestion intelligente de la batterie par Bluetooth. Adapté à toutes les batteries de voitures, motos, et moteurs 12/24V (à partir de 7V).

Page 378 du catalogue

TELWIN  
WHITE ANALOGUE

GARANTIE  
2 ANS



39,50€  
RÉF. 04019

+ Éco-contribution : 0,01€

▶ AVEC APPLICATION  
SMARTPHONE

## Stylo testeur de tension

Détection sans contact des câbles sous tension de 24 VCA à 1000 VCA. Localisation des tensions électriques dans les câbles, les prises, les colots de lampes et les fusibles. Localisation des coupures dans les fils et les câbles. Cat III, 1000V, utilisable pour les mesures dans l'ensemble de l'installation électrique d'un bâtiment. Très forte sensibilité pour la recherche des câbles à des profondeurs plus importantes (fonction 200m). Témoin à LED. Lampe de poche intégrée. Clip de maintien dans la poche poitrine. Alimentation : 2 piles 1,5V AAA fournies.

Page 379 du catalogue

Laserliner

GARANTIE  
4 ANS



21,50€  
RÉF. 71010

+ Éco-contribution : 0,05€

LES +

- Sacoche et piles incluses
- Lampe de poche intégrée

## Voltmètre 6 à 400V AC/DC

Utilisation entre -5°C et 40°C. Tension : plage de mesure: 6V ~ 400V DC/AC. Protection : IP 54. Fréquence : 50Hz ~ 60Hz (AC). Alimentation : 2 piles bouton 1.5V, LR44 fournies. Catégorie mesures: CAT III 400V. Plage de lecture : 6V / 12V / 24V / 50V / 120V / 230V / 400V. Les indicateurs LED s'allument pour indiquer la tension lue.

Page 379 du catalogue

SODELEC

GARANTIE  
2 ANS



29,90€  
RÉF. 09093

+ Éco-contribution : 0,02€

## Testeur de continuité/voltmètre

Appareil conçu pour réduire le temps de diagnostic des systèmes électriques automobiles. Après un simple raccordement entre l'appareil et la batterie du véhicule, le technicien peut alimenter la pointe de touche d'un courant positif ou négatif en basculant l'interrupteur en avant ou en arrière.

Page 379 du catalogue

SODELEC

GARANTIE  
2 ANS

▶ Grande longueur du câble  
de masse : 1,5m.

38,90€  
RÉF. 09092

+ Éco-contribution : 0,05€



## Coffret de repousse pistons de freins universel - 40 pcs

Coffret composé de :

- 1 tourne à gauche
- 1 tourne à droite
- 4 plaques d'effort
- 26 adaptateurs
- 2 clés 6 pans mâles allongées (6-7mm)
- 2 chasses goupille
- 1 douille 14mm
- 1 douilles 19mm
- 1 douille 6 pans mâle 10mm
- 1 flacon de graisse

▶ 40 PIÈCES

Page 368 du catalogue

DRAKKAR  
ÉQUIPEMENT

GARANTIE  
3 ANS



99,90€  
RÉF. 15603

## Seringue à gasoil 1500ml joint viton

Transparente. Grande capacité. Graduation 10ml. Tuyau transparent 400mm avec bouchon polypropylène. Vanne rotative. Convient pour le gasoil. Idéal pour changer les filtres à gasoil des moteurs diesel. Permet d'amorcer la pompe. Bague caoutchouc pour une meilleure prise en main. Pied de stabilisation en position horizontal. Livré avec 5 adaptateurs.

Page 373 du catalogue

DRAKKAR  
ÉQUIPEMENT

GARANTIE  
3 ANS

Réf. 56100  
Capacité 1500ml

▶ 1500ML  
GASOIL

89,90€  
RÉF. 56100



## Set de purge de freins universel

Set universel 1L. Livré avec un raccord BSP 1/4". Kit complet de purge ou de remplacement de liquide de freins à une personne pour autos, motos, camionnettes... Permet de vidanger le maître cylindre et de purger le circuit de freinage. Pression de travail 6-8 bar.

Page 369 du catalogue

DRAKKAR  
ÉQUIPEMENT

GARANTIE  
3 ANS



66,50€  
RÉF. 71091

PRIX  
CHOC

## Kit de remplissage du circuit de refroidissement

Purge l'air du circuit de refroidissement. Contrôle de fuites. Remplissage du système de refroidissement. 4 adaptateurs pour la plupart des véhicules.

Page 373 du catalogue

DRAKKAR  
ÉQUIPEMENT

GARANTIE  
3 ANS

85,90€  
RÉF. 71061

PRIX  
CHOC



## Servante 5 tiroirs

Plan de travail recouvert d'un tapis mousse. Tiroirs montés sur glissières télescopiques. Fermeture centralisée des tiroirs (2 clés). Dimensions intérieures des tiroirs : 565x405mm. Charge maxi par tiroir : - petit 15kg - grand 20kg. 4 roues pivotantes Ø 125x30mm (2 avec frein). 1 poignée.

Page 510 du catalogue

Réf.	09146
Charge maxi	150kg
Dimensions	680x458x845mm
Poids	45kg

LES +

→ Ouverture à 100% des tiroirs

4 roues pivotantes, idéales pour ranger la servante sous l'établi.

329,00€

RÉF. 09146

+ Éco-contribution : 1,65€



STILKER

GARANTIE 2 ANS

## Servante 7 tiroirs

Fermeture centralisée des tiroirs (2 clés). Plan de travail recouvert d'un tapis mousse. Tiroirs sur roulements à billes. 4 roues Ø 100mm : - 2 fixes et 2 pivotantes (dont 1 avec frein). Poignée. Dimensions intérieures des tiroirs :  
- 5 tiroirs 535x400x55mm - charge maxi 25kg  
- 1 tiroir 535x400x125mm - charge maxi 35kg  
- 1 tiroir 535x400x195mm - charge maxi 45kg.

Page 512 du catalogue

Réf.	72517
Charge maxi	205kg
Dimensions	675x450x900mm (avec roues hors poignée)
Poids	36kg

270,00€

RÉF. 72517

+ Éco-contribution : 1,48€



STILKER

GARANTIE 2 ANS

## Servante 5 tiroirs

Plan de travail recouvert d'un tapis mousse. Tiroirs montés sur glissière télescopique. Fermeture centralisée des tiroirs (2 clés). Dimensions intérieures des tiroirs : 565x405mm. 3 tiroirs charge maxi par tiroir 15kg. 1 tiroir charge maxi 20kg. 1 tiroir charge maxi 30kg. 4 roues Ø 120mm 2 fixes 2 pivotantes (1 avec frein). 1 poignée.

Page 510 du catalogue

Réf.	09246
Charge maxi	225kg
Dimensions Lgxlxh	765x460x1010mm (avec roues)
Poids	55kg

LES +

→ Ouverture à 100% des tiroirs

315,00€

RÉF. 09246

+ Éco-contribution : 2,08€



STILKER

GARANTIE 2 ANS

## Servante 7 tiroirs

Plan de travail recouvert d'un tapis mousse. Tiroirs montés sur roulements à billes. Fermeture centralisée des tiroirs (2 clés). Dimensions intérieures des tiroirs : 565x405mm. Charge maxi par tiroir : - petit 15kg - grand 30kg. 4 roues Ø 120mm : 2 fixes et 2 pivotantes (1 avec frein). 1 poignée.

Page 512 du catalogue

Réf.	09248
Charge maxi	250kg
Dimensions	680x460x1005mm (avec roues et hors poignée)
Poids	60kg

LES +

→ Ouverture à 100% des tiroirs

385,00€

RÉF. 09248

+ Éco-contribution : 2,30€



STILKER

GARANTIE 2 ANS

## Servante 6 tiroirs

Plan de travail en ABS avec empreintes 7 tournevis. Poignée ergonomique intégrée dans le plan de travail. 1 tapis mousse dans chaque tiroir. Dimensions intérieures des tiroirs :  
- 4 tiroirs 530x390x60mm - charge maxi 15kg  
- 1 tiroir 530x390x140mm - charge maxi 25kg  
- 1 tiroir 530x390x220mm - charge maxi 30kg. Tiroirs montés sur roulements à billes. Fermeture à clé centralisée. Livrée avec 2 clés. 4 roues Ø 120mm : 2 fixes + 2 pivotantes avec frein. Livrée avec un support pour aérosol.

Page 511 du catalogue

Réf.	72513
Charge maxi	250kg
Dimensions	677x451x964mm
Poids	45kg

LES +

→ Ouverture à 100% des tiroirs

370,00€

RÉF. 72513

+ Éco-contribution : 1,84€



STILKER

GARANTIE 2 ANS



## Servante 5 tiroirs

Plan de travail recouvert d'un tapis mousse. Tiroirs montés sur glissières télescopiques. Fermeture centralisée des tiroirs (2 clés). Dimensions intérieures des tiroirs : 565x405mm. Charge maxi par tiroir : - petit 15kg - grand 20kg. 4 roues pivotantes Ø 125x30mm (2 avec frein). 1 poignée.

Page 511 du catalogue

Réf.	09227
Charge maxi	225kg
Dimensions	765x460x1010mm (avec roues)
Poids	55kg

LES +

- Grande ouverture des tiroirs
- Fermeture centralisée des tiroirs



399,00€

RÉF. 09227

+ Éco-contribution : 2,06€

**DRAKKAR**  
EQUIPEMENT

GARANTIE  
3 ANS

## Servante 7 tiroirs

Plan de travail recouvert d'un tapis mousse. Tiroirs montés sur roulements à billes. Fermeture centralisée des tiroirs. Dimensions intérieures des tiroirs : 565x400mm. Charge maxi par tiroir : - petit 15kg - grand 30kg. 4 roues Ø 120mm : 2 fixes et 2 pivotantes (1 avec frein).

Page du 513 catalogue

Réf.	09231
Charge maxi	250kg
Dimensions	680x460x1005mm (sans poignée, avec roues)
Poids	60kg

LES +

- Ouverture à 100% des tiroirs
- Poignée ergonomique



425,00€

RÉF. 09231

+ Éco-contribution : 2,28€

**DRAKKAR**  
EQUIPEMENT

GARANTIE  
3 ANS

## Servante XXL 7 tiroirs

Plan de travail recouvert d'un tapis de mousse. Fermeture centralisée des tiroirs (2 clés). Tiroirs montés sur roulements à billes :  
- 5 tiroirs 785x406x74,5mm - charge maxi 25kg  
- 2 tiroirs 785x406x153,5mm - charge maxi 30kg.  
4 roues polyamide Ø 125x48mm : 2 fixes et 2 pivotantes avec frein. Peinture finition martelée.

Page du 516 catalogue

Réf.	09260
Charge maxi	260kg
Dimensions	914x458x1008mm (avec roues)
Poids	72kg

LES +

- Ouverture à 100% des tiroirs
- Poignée ergonomique



XXL

585,00€

Réf. 09260

+ Éco-contribution : 2,92€

**DRAKKAR**  
EQUIPEMENT

GARANTIE  
3 ANS

## Servante 7 tiroirs avec 2 portes latérales

Plan de travail en ABS. Tiroirs montés sur roulements à billes :  
- 3 tiroirs 570x410x54mm - charge maxi 20kg  
- 3 tiroirs 570x410x112mm - charge maxi 25kg  
- 1 tiroir 570x410x170mm - charge maxi 25kg.  
Fermeture centralisée des tiroirs (2 clés). 4 roues renforcées dont 2 pivotantes avec frein.

Page du 516 catalogue

Réf.	09258
Charge maxi	215kg
Dimensions	890x530x1022,5mm (avec roues)
Poids	82kg

LES +

- Ouverture à 100% des tiroirs
- Plan de travail en ABS
- Protection anti-chocs sur les angles
- 2 portes latérales avec 10 bacs de rangement et 12 crochets



XXL

715,00€

Réf. 09258

+ Éco-contribution : 3,28€

**DRAKKAR**  
EQUIPEMENT

GARANTIE  
3 ANS



## Table élévatrice simple ciseau

Manuelle.  
A pédale.  
Pour lever, abaisser et transporter des charges.  
Plaque de protection de l'opérateur.  
Pédale de frein.

Page 477 du catalogue

Réf.	13160	13165
Capacité	150kg	500kg
Hauteur de levage min	225mm	327,5mm
Hauteur de levage max	515mm	902mm
Hauteur totale	935mm	969mm
Dimensions plateau	740x450x35mm	855x500x50mm
Roue	Ø 100mm	Ø 127mm
Poids	44kg	84,5kg



Réf. 13160

▶ 150KG

**PRIX CHOC**

**425,00€**  
RÉF. 13160

▶ 500KG

**PRIX CHOC**

**735,00€**  
RÉF. 13165

**DRAKKAR**  
EQUIPEMENT

GARANTIE  
**3**  
ANS

## Table élévatrice double ciseau

Manuelle.  
A pédale.  
Pour lever, abaisser et transporter des charges.  
Plaque de protection de l'opérateur.  
Pédale de frein.

Page 477 du catalogue

Réf.	13170
Capacité	350kg
Hauteur de levage min	348,5mm
Hauteur de levage max	1300mm
Hauteur totale	970mm
Dimensions plateau	910x500x52mm
Roue	Ø 127mm
Poids	105kg

▶ 350KG  
DOUBLE CISEAU



**PRIX CHOC**

**660,00€**  
RÉF. 13170

## Étagère métallique 1250kg

Charge maxi : 1250kg.  
5 tablettes à emboîter. 250kg par tablettes.  
L.900xl.450xh.1800mm.  
Poids : 20kg.

Page 480 du catalogue

250 kg

**STILKER**

GARANTIE  
**2**  
ANS



**71,90€**  
RÉF. 09070

+ Éco-contribution : 2,37€

## Étagère rayonnage d'atelier 800kg

Charge maxi : 800kg.  
4 tablettes à emboîter. 200kg par tablettes.  
L.910xl.450xh.1670mm.  
Poids : 16,4kg.

Page 482 du catalogue

200 kg

**STILKER**

GARANTIE  
**2**  
ANS

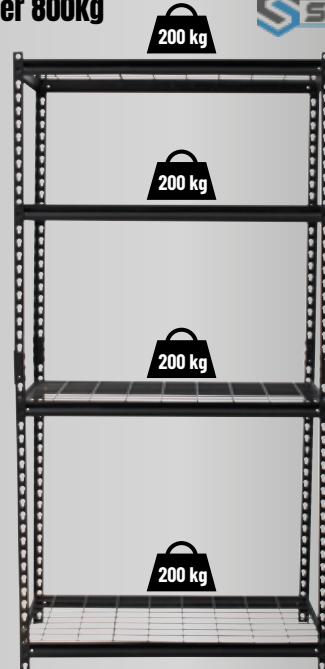

**64,90€**  
RÉF. 09009

+ Éco-contribution : 0,64€

## Étagère métallique 1000kg

Charge maxi : 1000kg  
4 tablettes à emboîter. 250kg par tablettes.  
L.914xl.457xh.1674mm.  
Poids : 16,4kg

Page 482 du catalogue

250 kg

**DRAKKAR**  
EQUIPEMENT

GARANTIE  
**3**  
ANS



**122,90€**  
RÉF. 09077

+ Éco-contribution : 0,62€

Pour le rangement d'objets divers.  
Facilité et rapidité de montage.  
Parfaite stabilité.

## Abaisseur de tension 24V-12V

Avec protection contre les courts circuits, les surtensions, les sous-tensions, les surcharges. 1 prise USB. 1 prise allume cigare.

Page 616 du catalogue

Réf.	05105
Fréquence	50Hz
Courant	15A
Tension entrée	24V
Tension de sortie	12V
Dimensions	145x85x45mm
Poids	0,45kg

Livré avec :  
- câble allume cigare



34,50€

RÉF. 05105

+ Eco-contribution : 0,06€

**SODELEC**

GARANTIE  
2 ANS

## Convertisseur 300W

12V DC/230V AC. 600W max. Continu/alternatif. Protection contre surcharge de sortie, courts circuits, faible et forte tension d'entrée. 1 prise 16A.

Page 616 du catalogue

Réf.	05106
Fréquence	50Hz
Puissance	300W
Puissance maxi	600W
Dimensions	210x107x60mm
Poids	1,03kg

Idéal pour tous véhicules : voiture, caravaning, fourgonnette, fourgon...  
Usage : alimentation outillage électroportatif.

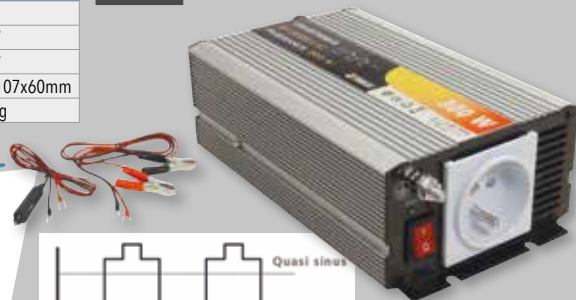

70,50€

RÉF. 05106

+ Eco-contribution : 0,12€

**SODELEC**

GARANTIE  
2 ANS

## Convertisseur 300W

12V DC/230V AC - 600W max. PURE SINUSOÏDE 12V. 1 prise 16A. Protection contre surcharge de sortie, courts circuits, faible et forte tension d'entrée.

Page 617 du catalogue

Réf.	05113
Fréquence	50Hz
Puissance	300W
Puissance maxi	600W
Tension entrée	12V DC
Tension de sortie	230V AC
Dimensions	225x110x60mm
Poids	1,02kg



140,90€

RÉF. 05113

+ Eco-contribution : 0,13€

**SODELEC**

GARANTIE  
2 ANS

## Convertisseur 600W

12V DC/230V AC - 1200W max. CONTINU/ALTERNATIF. 1 prise 16A. Protection contre surcharge de sortie, courts circuits, faible et forte tension d'entrée.

Page 617 du catalogue

Réf.	05118
Fréquence	50Hz
Puissance	600W
Puissance maxi	1200W
Dimensions	210x110x60mm
Poids	1,19kg



93,90€

RÉF. 05118

+ Eco-contribution : 0,15€

**SODELEC**

GARANTIE  
2 ANS

## Convertisseur 1000W

12V DC / 230V AC - 2000W max. Equipé d'une protection contre l'inversion de polarité et les surcharges.

Page 617 du catalogue

Réf.	05101
Fréquence	50Hz
Puissance	1000W
Puissance maxi	2000W
Dimensions	270x140x70mm
Poids	2,25kg

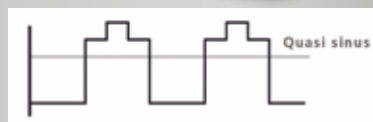

193,90€

RÉF. 05101

+ Eco-contribution : 0,25€

**SODELEC**

GARANTIE  
2 ANS

## Convertisseur 1500W

12V DC / 230V AC - 3000W max. 2 prises 16A. Equipé d'une protection contre l'inversion de polarité et les surcharges.

Page 618 du catalogue

Réf.	05102
Fréquence	50Hz
Puissance	1500W
Puissance maxi	3000W
Dimensions	360x200x70mm
Poids	4,5kg

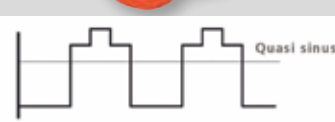

242,90€

RÉF. 05102

+ Eco-contribution : 0,57€

**SODELEC**

GARANTIE  
2 ANS

## Convertisseur 2000W

12V DC / 230V AC - 4000W max. 2 prises 16A. Equipé d'une protection contre l'inversion de polarité et les surcharges. Refroidissement par ventilateur. Onde sinusoïdale modifiée.

Page 618 du catalogue

Réf.	05103
Fréquence	50Hz
Puissance	2000W
Puissance maxi	4000W
Dimensions	400x200x70mm
Poids	7kg

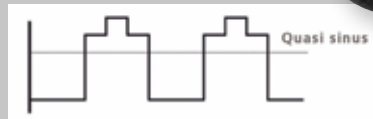

350,00€

RÉF. 05103

+ Eco-contribution : 0,89€

Livré avec :  
- 2 jeux de cordons de branchement

**SODELEC**

GARANTIE  
2 ANS

## Torche stylo LED à piles

Corps en aluminium, finition anodisée. Avec clip ceinture rotatif 360°. Fonctions : stroboscope et SOS. Mode d'éclairage : faible et fort. IP65.

Page 622 du catalogue

Réf.	02189
Piles	2xAAA non fournies
Autonomie	2h30 à 8h
Portée d'éclairage	50m



150 LUMENS

9,90€  
RÉF. 02189

**LES +**  
→ Tête pivotante 90°  
→ Magnétique

**NICRON**



## Lampe torche LED rechargeable

Corps en aluminium. Clip ceinture rotatif 360°. Idéal pour détecter les fuites dans le circuit de climatisation. Modes d'éclairage : faible, fort. Fonction UV. IP65.

Page 623 du catalogue

Réf.	02192
Autonomie	3h à 13h
Batterie	2600mAh Li-ion
Portée d'éclairage	80m



300 LUMENS

24,50€  
RÉF. 02192

**LES +**  
→ Tête pivotante 90°  
→ Magnétique  
→ Protection caoutchouc pour la prise USB  
→ Fonction UV

Livrée avec :  
- câble USB

**NICRON**



## Torche stylo à piles, 7 LED

Crochet magnétique pivotant 180°. Embout magnétique. IP44. Piles 3xAAA fournies.

Page 622 du catalogue

Réf.	02165
Piles	3xAAA fournies
Autonomie	3h à 4h
Portée d'éclairage	5m



100 LUMENS

5,70€  
RÉF. 02165

**GIGALUX**



## Lampe torche LED ATEX, à piles

Corps de la lampe antistatique et antichocs. Verre polycarbonate. Torche stylo fine et lumineuse. Interrupteur arrière d'activation momentanée/continue. Peut se fixer sur un support de casque pour une utilisation sans les mains. IP68.

Réf.	02221
Piles	2xAAA fournies
Autonomie	2h15
Portée d'éclairage	24m



117 LUMENS  
39,90€  
RÉF. 02221

**LES +**  
→ Compacte  
→ Légère  
→ Robuste

ATEX ZONE 0  
CATÉGORIE 1

**PELI**



## Torche stylo rechargeable 2 LED

5400 à 6600K. Interrupteur au dos. Indicateur de charge. En polycarbonate et alliage d'aluminium. IP20.

Page 622 du catalogue

Réf.	82232
Batterie	3,7V 1 Li-ion
Autonomie	3h
Portée d'éclairage	60m



150 LUMENS

44,50€  
RÉF. 82232

**LES +**  
→ Boîtier rectangulaire pour que la lampe ne roule pas  
→ Règle de 10cm sur le côté du boîtier

**LED LENSER**



## Lampe torche LED rechargeable, compacte, ULTRA puissante

Corps en aluminium, finition anodisée. Avec indicateur de niveau de charge. Modes d'éclairage : fort, moyen, faible, stroboscope et SOS. IP68.

Page 624 du catalogue

Réf.	02193
Batterie	3400mAh Li-ion
Autonomie	4h à 35h
Portée d'éclairage	219m



1000 LUMENS  
ULTRA PUISSANT  
66,00€  
RÉF. 02193

**LES +**  
→ ULTRA puissante  
→ Protection caoutchouc pour la prise USB

Livrée avec :  
- dragonne  
- câble USB

**NICRON**



## Lampe torche LED rechargeable 2 LED

Modes d'éclairage : Boost : 1400lm, portée 300m. 3 puissances d'utilisation. 4 positions : Position, SOS, stroboscope, clignotant. Indicateur niveau de batterie. Variateur d'intensité. Système de focus avancé. Système de charge magnétique. Tête et corps en alliage d'aluminium. Lentille en polymère PMMA. IP68.

Page 624 du catalogue

Réf.	82356
Batterie	3,7V 2 Li-ion
Autonomie	2h à 90h
Portée d'éclairage	de 15 à 300m



1400 LUMENS

115,90€  
RÉF. 82356

Livrée avec :  
- 1 batterie rechargeable  
- 1 câble charge magnétique  
- 1 dragonne

**LED LENSER**





## Loupe LED à piles

Avec 3 LED COB. Grossissement X 3.  
Revêtement caoutchouc sur la poignée.

Page 625 du catalogue

Réf.	02167
Piles	2 piles AA non fournies
Diamètre	115mm

▶ 200 LUMENS

5,60€

RÉF. 02167

+ Eco-contribution : 0,02€



GIGALUX

GARANTIE  
2 ANS



## Lampe de poche rechargeable LED

2 puissances d'éclairage. Support magnétique, pivotant.  
Avec crochet pivotant 360° et clip ceinture. Finition caoutchouc. IPx3/2.

Couleurs de LED :  
- blanche : modes 100%, 50%  
- rouge : modes 100%, SOS, stroboscopes.  
Idéale pour les poulaillers.

Page 626 du catalogue

Réf.	02409
Autonomie	3h
Batterie	3,7V 850mAh Li-ion

▶ 180 LUMENS

12,75€

RÉF. 02409

+ Eco-contribution : 0,01€

Livrée avec câble USB.

120mm



GIGALUX

GARANTIE  
2 ANS



## Lampe de poche à piles 5 + 1 LED

Support magnétique, pivotant 12 positions.  
Avec crochet pivotant 360°, clip ceinture.

Page 625 du catalogue

Réf.	02376
Piles	3xAAA fournies
Autonomie	5h à 12h

▶ 210 LUMENS

13,60€

RÉF. 02376

+ Eco-contribution : 0,02€



125mm

GIGALUX

GARANTIE  
2 ANS



## Lampe de poche ultra plate rechargeable 3 + 1 LED

Eclairage en bout. Support magnétique, pivotant 9 positions.  
Avec crochet pivotant 360°, clip ceinture.  
Livrée avec câble USB.

Page 625 du catalogue

Réf.	02222
Autonomie	3h à 8h
Batterie	3,7V 2000mAh

▶ 270 LUMENS

28,90€

RÉF. 02222

+ Eco-contribution : 0,02€

LES +  
→ Ultra plate

135mm



DRAKKAR EQUIPEMENT

GARANTIE  
3 ANS



## Torche articulée rechargeable 4 LED

Magnétique. Autonomie 5h. Avec crochet. Avec chargeur secteur 230V, prise allume-cigare, câble USB.

Page 628 du catalogue

Réf.	02115
Autonomie	5h
Batterie	3,7V 2200mAh Li-ion

▶ 250 LUMENS

31,50€

RÉF. 02115

+ Eco-contribution : 0,04€



220mm

Livrée avec :  
- câble USB  
- chargeur secteur  
- prise allume cigare

GIGALUX

GARANTIE  
2 ANS



## Mini baladeuse pivotante rechargeable 1-3 LED

Crochet pivotant 360°. Support magnétique pivotant sur 170°.

Page 627 du catalogue

Réf.	02163
Autonomie	15h mode éco
Batterie	3,7V 800mAh Li-ion

▶ 180 LUMENS

15,00€

RÉF. 02163

+ Eco-contribution : 0,02€

160mm



GIGALUX

GARANTIE  
2 ANS



## Baladeuses LED rechargeables (le lot de 2)

Crochet pivotant sur 360°. Support magnétique pivotant. Câble USB.

Page 627 du catalogue

	Petit modèle	Grand modèle
Batterie	3,7V 800mAh	3,7V 2600mAh
Autonomie	15h mode éco	24h mode éco
Temps de charge	2h	4-5h
LED	1 LED(2W) + 3 LED	1 LED(3W) + 6 LED
Lumens	180lm	280lm
Poids	106g	280g
	Câble USB entrée 5V	Câble USB entrée 5V
		Sortie USB : 5V 1A

37,00€

RÉF. 02164

+ Eco-contribution : 0,05€



GIGALUX

GARANTIE  
2 ANS



## Baladeuse d'atelier rechargeable LED

3 puissances d'éclairage : 600/250/100lm.  
Articulée 180°. Crochet multidirectionnel (360°). Sur socle. IP54.

Page 626 du catalogue

Réf.	02421
Batterie	3,7V 2600mAh Li-ion
Autonomie	2h à 10h
Led	COB

▶ 600 LUMENS

42,50€

RÉF. 02421

+ Eco-contribution : 0,02€

LES +  
→ Témoin de batterie  
→ Base magnétique  
→ Prise USB avec protection étanche

Livrée avec :  
- câble USB 1m  
- chargeur 5V 1A



190mm

DRAKKAR EQUIPEMENT

GARANTIE  
3 ANS



## Lampe frontale 1 LED, à piles

En ABS. 3 modes d'éclairage :  
- éclairage maxi 100%  
- éclairage éco  
- éclairage clignotant.  
IP54.

Page 630 du catalogue

Réf.	02405
Piles	3xAAA non fournies
Autonomie	3h
Portée d'éclairage	30m
Poids	66g

▶ 120 LUMENS

5,60€  
RÉF. 02405

+ Éco-contribution : 0,01€



GIGALUX

GARANTIE  
2 ANS



## Lampe frontale 1 LED, à piles

En ABS. 2 modes d'éclairage :  
- éclairage maxi 100%  
- éclairage éco.  
IP65.

Page 630 du catalogue

Réf.	02196
Piles	3xAAA non fournies
Autonomie	3,5h à 15h
Portée d'éclairage	89m
Poids	125g

▶ 200 LUMENS

9,90€  
RÉF. 02196

+ Éco-contribution : 0,01€



NICRON

GARANTIE  
2 ANS



## Lampe frontale sensitive 1 LED à piles

Faisceau : 115-130°.  
3 positions : - éclairage maxi 100%  
- éclairage éco 50% - clignotante.  
IP44. Antichoc.

Page 630 du catalogue

Réf.	02317
Piles	3xAAA non fournies
Autonomie	4h
Portée d'éclairage	100m
Poids	80g

▶ 120 LUMENS

16,50€  
RÉF. 02317

+ Éco-contribution : 0,01€



GIGALUX

GARANTIE  
2 ANS



LES +

→ Lampe sensitive : un simple mouvement devant la LED (à 5 cm) permet d'allumer ou d'éteindre la lampe.

## Lampe frontale sensitive 1 LED, rechargeable

En ABS. 3 modes d'éclairage :  
- éclairage maxi 100%  
- éclairage éco  
- éclairage clignotant.  
2 couleurs de LED : rouge + blanc. IP54.

Page 631 du catalogue

Réf.	02410
Autonomie	3h
Batterie	3,7V 1200mAh Li-ion
Portée d'éclairage	35m
Poids	71g

▶ 120 LUMENS

18,50€  
RÉF. 02410

+ Éco-contribution : 0,01€



GIGALUX

GARANTIE  
2 ANS



▼ Livrée avec câble de charge.

LES +

→ Lampe sensitive : un simple mouvement devant la LED permet d'allumer ou d'éteindre la lampe.

## Lampe frontale 1 LED, à piles

Corps en aluminium, finition anodisée. Lampe orientable.

Page 630 du catalogue

Réf.	02194
Piles	3xAAA non fournies
Autonomie	4h à 40h
Portée d'éclairage	150m
Poids	88g

▶ 380 LUMENS

25,90€  
RÉF. 02194

+ Éco-contribution : 0,01€



NICRON

GARANTIE  
2 ANS



LES +

→ Très puissante 380lm  
→ Très grande autonomie  
→ 6 modes d'éclairage

Idéale pour extérieur, entretien, bricolage...

## Lampe frontale 1 LED rechargeable

Rechargeable par câble USB. Batterie Li-ion. Corps en aluminium, finition anodisée.

Page 631 du catalogue

Réf.	02195
Autonomie	5h à 100h
Batterie	3,6V 3400mAh Li-ion
Portée d'éclairage	200m
Poids	175g sans batterie

▼ Livrée avec câble USB.

▶ 900 LUMENS

59,90€  
RÉF. 02195

+ Éco-contribution : 0,02€



NICRON

GARANTIE  
2 ANS



↘ Prix en Baisse

LES +

→ Ultra puissante  
→ Protection caoutchouc de la prise USB  
→ Waterproof 2m

## Lampe frontale LED rechargeable 400lm

Modes d'éclairage:  
Pleine puissance : 400lm, portée 180m, autonomie 4h.  
Faible puissance : 20lm, portée 40m, autonomie 35h. IP54.

Page 631 du catalogue

Réf.	82267
Autonomie	4h à 35h
Batterie	3,7V 750mAh
Portée d'éclairage	180m
Poids	98g

▶ 400 LUMENS

59,00€  
RÉF. 82267

+ Éco-contribution : 0,02€



LED LENSER

GARANTIE  
5 ANS



▼ Livré avec :  
- 1 batterie rechargeable  
- système de charge magnétique

## Lampe frontale LED rechargeable 1000lm

6000 à 7500K. Modes d'éclairage : Boost : 1000lm, portée 250m.  
Pleine puissance : 600lm, portée 200m, autonomie 4h. Faible puissance : 15lm, portée 25m, autonomie 65h. Fonction mémoire. IP67.

Page 631 du catalogue

Réf.	82271
Autonomie	4h à 65h
Batterie	3,7V 1 Li-ion
Portée d'éclairage	250m
Poids	259g

▶ 1000 LUMENS

99,90€  
RÉF. 82271

+ Éco-contribution : 0,06€



LED LENSER

GARANTIE  
5 ANS



▼ Livrée avec :  
- 1 batterie rechargeable  
- système de charge magnétique

▶ LA PLUS PUISSANTE



## Projecteur LED rechargeable, portable

Couleur de la lumière : 6500K. IP44. Livré avec chargeur secteur 230V-DC9V 1A, prise allume cigare et câble USB.

Page 632 du catalogue

Réf.	02314	02319
Autonomie	2,5h	3h
Batterie	7,4V 2Ah Li-ion	7,4V 4Ah Li-ion
Temps de charge	7h	3h

800 LUMENS  
10W



**25,90€**  
RÉF. 02314

+ Éco-contribution : 0,11€

1300 LUMENS  
20W



**32,90€**  
RÉF. 02319

+ Éco-contribution : 0,16€

**DRAKKAR**  
ÉQUIPEMENT

**DESTOCKAGE !**

GARANTIE  
**3**  
ANS



## Projecteur LED rechargeable, portable

Poignée support articulée. 2 modes d'éclairage : moyen et fort. Indicateur de charge. IPX3.

Page 633 du catalogue

Réf.	02402
Autonomie	1,5h à 3h
Batterie	4400mAh Li-ion

1400 LUMENS  
20W



**32,50€**  
RÉF. 02402

+ Éco-contribution : 0,05€

Livré avec câble USB.

**LES +**  
→ Fonction powerbank

**GIGALUX**

GARANTIE  
**2**  
ANS



## Projecteur portable LED rechargeable avec haut parleur bluetooth

Eclairer à 20m. Résistant aux chocs (IK05). 2 haut-parleurs. 2 modes d'éclairage : moyen et fort. Livré avec câble USB + prise allume cigare 12V 1A.

Page 633 du catalogue

Réf.	02157
Autonomie	2,5h à 5,5h
Batterie	3,7V 4400mAh

1200 LUMENS  
10W



**44,50€**  
RÉF. 02157

+ Éco-contribution : 0,06€

**LES +**  
→ Triple fonction : projecteur/ haut parleur/power bank

GARANTIE  
**2**  
ANS



## Projecteur LED extra plat

220-240V. LED SMD. Eclairage 120°. Corps en aluminium. Avec câble H05RN-F - 3G1mm<sup>2</sup> longueur 35cm. Sans prise. IP65.

Page 634 du catalogue

Réf.	Fonctions	Puissance	Lumens	À l'unité	+ Éco-contribution
02230	sans détecteur radar	10W	800lm	7,95€	0,03€
02235	avec détecteur radar		850lm	14,20€	0,04€
02229	sans détecteur radar	20W	1700lm	12,90€	0,06€
02236	avec détecteur radar		1700lm	15,80€	0,07€
02231	sans détecteur radar	30W	2400lm	15,70€	0,08€
02237	avec détecteur radar		2550lm	25,90€	0,09€
02232	sans détecteur radar	50W	4000lm	25,90€	0,11€
02240	avec détecteur radar		4250lm	31,50€	0,11€



Réf. 02230



Réf. 02240

**GIGALUX**

GARANTIE  
**2**  
ANS

**DESTOCKAGE !**

## Projecteur LED

220/240V. LED COB. Eclairage à 120°. Corps en aluminium. Sans câble. IP65.

Page 634 du catalogue

Réf.	Fonctions	Puissance	Lumens	À l'unité	+ Éco-contribution
02320	sans détecteur radar	10W	800lm	10,20€	0,04€
02335	avec détecteur radar			15,75€	0,05€
02370	sans détecteur radar	20W	1600lm	18,50€	0,07€
02380	avec détecteur radar			25,30€	0,08€



Réf. 02320



Réf. 02335

**GIGALUX**

GARANTIE  
**2**  
ANS

**DESTOCKAGE !**

## Projecteur LED solaire avec détecteur

Matériau : polycarbonate. Angle d'éclairage : 120°. Batterie rechargeable solaire. Détecteur de mouvement et de luminosité. Panneau solaire intégré. Couleur de la lumière : 6000K - blanc. Protection IP44.

Page 637 du catalogue

Réf.	82451	85455
Autonomie	120 allumages de 30 secondes	
Batterie	3,7V 2000mAh	
Temps de charge	8h	
Led	8 LED SMD	38 LED SMD2835
Dimensions	190x140x70mm	210x115x85mm

300 LUMENS

**22,30€**  
RÉF. 82451

+ Éco-contribution : 0,04€



500 LUMENS

**29,90€**  
RÉF. 85455

+ Éco-contribution : 0,04€



**LES +**

- Sans aucun branchement
- Installation rapide

**GIGALUX**

GARANTIE  
**2**  
ANS



## Projecteur de travail vapor 6500

Lumière douce, sans éblouissement. Les deux panneaux latéraux peuvent être inclinés selon les besoins. Une fois les lampes latérales repliées, la poignée permet son transport facile. 6500K. IP54.

Réf.	82447
Tension	230V
Puissance	80W
Longueur du câble	5m
Largeur	800mm
Hauteur	320mm
Profondeur	169mm

6500 LUMENS

**229,00€**  
RÉF. 82447

+ Éco-contribution : 0,3440€

**LES +**

- 6500 lumens répartis sur trois points lumineux différents
- Résistance aux chocs IK08
- Câble de 5m et prise de courant supplémentaire pour connexion en série



**MARELD**  
PRO LIGHTING

GARANTIE  
**2**  
ANS





## Boîtier étanche LED intégrées

Matière : ABS/PC. Tension : 220/240V AC. Température de couleur : 6000K. Couleur de la lumière : blanc froid. Protection IP : 65. Protection IK : 03. Finition extérieure : OPALÉ. Livré avec un kit de fixation.

Page 639 du catalogue

LES +

- Possibilité de montage en série
- Haute performance

GIGALUX

GARANTIE  
2 ANS

### 120CM - LED SMD INTÉGRÉES

Réf.	82203
Lumens	2880lm
Led	96 LED SMD
Dimensions	1140x75x66mm

35,90€  
RÉF. 82203

+ Eco-contribution : 0,09€

### 150CM - LED SMD INTÉGRÉES

Réf.	82209
Lumens	4500lm
Led	120 LED SMD
Dimensions	1480x75x66mm

42,90€  
RÉF. 82209

+ Eco-contribution : 0,12€

## Boîtier étanche LED T8

Connecteur rapide. Matériel ABS/PC. Clips plastiques. Presse étoupe pour pouvoir mettre les boîtiers étanches en série. Diffuseur transparent. Classe énergétique A+. Tension 230V. IP65.

Page 639 du catalogue

GIGALUX

GARANTIE  
2 ANS

### 120CM - 2 TUBES INCLUS 3600LM

Réf.	82206
Descriptif	2 tubes T8 inclus
Lumens	3600lm
Dimensions	1260x96x83mm
Poids	1,575kg

32,90€  
RÉF. 82206

+ Eco-contribution : 0,15€

### 150CM - 2 TUBES INCLUS 4400LM

Réf.	82210
Descriptif	2 tubes T8 inclus
Lumens	4400lm
Dimensions	1560x96x83mm
Poids	1,902kg

41,50€  
RÉF. 82210

+ Eco-contribution : 0,15€

## Tube LED T8 120cm

Tube en verre. Angle de diffusion 300°. Tension 230V. Allumage immédiat.

Page 639 du catalogue

GIGALUX

GARANTIE  
2 ANS

## Réglette LED T5

Allumage immédiat. Température 4000K. Avec interrupteur et fixation murale. Sans câble d'alimentation. En boîte.

Page 638 du catalogue

VEOWT-EL

GARANTIE  
2 ANS

LE LOT DE 25  
127,90€  
RÉF. 82214.25

+ Eco-contribution : 0,43€

Réf.	82214.25
Lot de	x 25
Lumens	1800lm
Puissance restituée	18W
Température de couleur	4000K
Longueur	120cm
Conditionnement	carton de 25 tubes

Réf.	02049	02051
Lumens	700lm	1440lm
Puissance restituée	70W environ	130W environ
Puissance absorbée	8W	14W
Dimensions	580x25x36mm	1180x25x36mm

12,90€  
RÉF. 02049

+ Eco-contribution : 0,10€

18,50€  
RÉF. 02051

+ Eco-contribution : 0,16€

INFO

En option, câble longueur 150cm, réf.02066

## Kit de pose en saillie pour dalle LED

Pour dalles réf.02153 et réf.02149. 600mm.

Page 638 du catalogue

GIGALUX

GARANTIE  
2 ANS

Réf.	02154
Dimensions	602x602x50mm

19,50€  
RÉF. 02154



Livré avec visserie.

## Câble d'alimentation pour réglette T5

Pour réglettes réf.02049 et réf.02051. Longueur 150cm. Tension 230V.

Page 638 du catalogue

VEOWT-EL

GARANTIE  
2 ANS

4,20€  
RÉF. 02066



## Dalle LED carrée

A encastrer. Couleur lumière 4000K. Diffuseur opale anti-éblouissement. Design spécial anti-poussière et anti-insectes. Technologie anti lumière bleue. Garantie 5 ans / 50000h. Page 638 du catalogue

Réf.	02149
Puissance	40W
Dimensions	595x595x30mm

4000 LUMENS

32,90€  
RÉF. 02149

+ Eco-contribution : 0,13€

LES + POUR ZONE DE PASSAGE

- Technologie UGR<22, idéal pour les zones de passage
- Ne jaunit pas
- Ne scintille pas

4000 LUMENS

57,50€  
RÉF. 02153

+ Eco-contribution : 0,26€

LES +

POUR LES BUREAUX

- Technologie UGR<19, idéal pour les zones de bureaux
- Ne jaunit pas
- Ne scintille pas
- Excellent confort visuel

GIGALUX

GARANTIE  
5 ANS

## Kit de réparation pour pneus Tubeless - 7 pcs

**DRAKKAR**  
TOOLS

**NOUVEAU**

Composition :  
- 1 outil alésoir (pour préparer l'entrée de la tresse dans le pneu)  
- 1 porte-tresse (permettant de positionner la tresse correctement dans le pneu)  
- 5 tresses de réparation Ø 6mm - longueur 100mm  
En blister.

**5,60€**  
RÉF. 17299



## Kit de réparation pour pneus Tubeless - 8 pcs

**DRAKKAR**  
TOOLS

**NOUVEAU**

Composition :  
- 1 outil alésoir (pour préparer l'entrée de la tresse dans le pneu)  
- 1 porte-tresse (permettant de positionner la tresse correctement dans le pneu)  
- 5 tresses de réparation Ø 6mm longueur 100mm  
- 1 tube de colle vulcanisante 12g.  
Sur cavalier

**7,90€**  
RÉF. 17296



**PRIX  
CHOC**

## Chambre à air valve droite TR13

Valve droite caoutchouc.

Page 753 du catalogue

Réf.	16612	16614	16616	16618
Dimensions	3,50/4,00 x 8" TR13	4,00/4,50/5,00 x 10" TR13	135/145 x 13" TR13	155/165 x 13" TR13
Conditionnement	boîte carton			
À l'unité	6,00€	9,95€	10,25€	11,30€



## Chambre à air

Valve coudée métallique.

Page 753 du catalogue

Réf.	16610
Dimensions	2,50/3,00 x 4" TR87
Conditionnement	boîte carton

**6,50€**  
RÉF. 16610



## Roue complète avec jante 4 trous

Déport 0.  
Entraxe : 115mm.  
Moyeu : 85mm.

Page 753 du catalogue

Réf.	16952	16954	16960	16962
Roue	tubeless 4 plys	tubeless 4 plys	tubeless 6 plys	tubeless 4 plys
Dimensions	3,50 x 8"	5,00 x 10"	4,5 x 10"	4,80 x 8"
À l'unité	39,90€	83,50€	74,90€	47,00€



## Roue complète avec jante 4 trous

Déport positif de 20mm.  
Entraxe : 130mm.  
Moyeu : 85mm.

Page 753 du catalogue

Réf.	16967	16970
Roue	tubeless 71T	tubeless 75N
Dimensions	145/70R13	155/70R13

**102,90€**  
RÉF. 16967

**99,90€**  
RÉF. 16970



## Lot de 2 cales pour véhicules

Permet de bloquer votre remorque ou véhicule.  
Sécurité supplémentaire.

Page 754 du catalogue

Réf.	16943	16942
Type de cale	cales pour VL et VU	cales pour poids lourds
Matière	caoutchouc noir	acier
Dimensions	130x78x60mm (Lxlxh)	230x200x125mm (Lxlxh)



Réf. 16942

Réf. 16943

**4,75€**  
RÉF. 16943

**15,00€**  
RÉF. 16942

## Cale pour véhicules

Permet de bloquer votre remorque ou véhicule.  
Sécurité supplémentaire.

Page 754 du catalogue

Réf.	16944
Matière	caoutchouc
Dimensions	210x150x115mm (Lxlxh)



**17,90€**  
RÉF. 16944

## Cale pour poids lourds

Permet de bloquer votre remorque, caravane ou véhicule.  
Sécurité supplémentaire.

Réf.	18038	18044	18047	18046	18054
Charge maxi	800kg par cale	1600kg par cale	5000kg par cale	5000kg par cale	6500kg par cale
Rayon maxi zone statique	jusqu'à 310mm	jusqu'à 360mm	jusqu'à 460mm	jusqu'à 460mm	jusqu'à 530mm
Matière	plastique noir			métal galvanisé	
Poids	0,2kg	1kg	1,92kg	3,05kg	5kg
Dimensions	224x90x98mm	320x120x160mm	348x160x190mm	360x160x190mm	470x200x230mm
À l'unité	4,25€	11,15€	19,90€	19,90€	28,50€

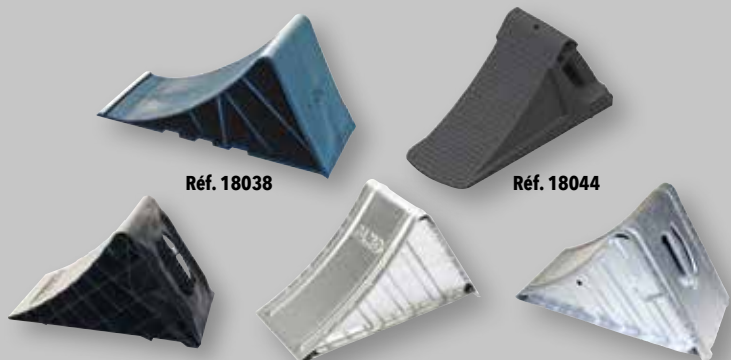

Réf. 18038

Réf. 18044

Réf. 18047

Réf. 18046

Réf. 18054

**AL-KO**

GARANTIE

**2**  
ANS



**Coupelle de rétroviseur**

Dimensions : 232x145mm.  
Réversible.  
Fixations : Ø 15-18mm.  
Universel pour les camions, engins de terrassement et machines agricoles.

Page 765 du catalogue



**8,95€**  
RÉF. 17460

**Coupelle rétroviseur**

Dim : 186x248mm. Réversible. Fixation Ø 18-20mm.  
Pour Case - Fiat - Massey Ferguson - Mc Cormick - New Holland  
- Renault - Same deutz - Lamborghini.

Page 765 du catalogue



**15,70€**  
RÉF. 16463

**Coupelle rétroviseur**

Dim : 160x240mm.  
Réversible.  
Fixation Ø 14-20mm.  
Pour Case - Claas - Manitou - Renault - Massey Ferguson.

Page 765 du catalogue



**18,50€**  
RÉF. 16472

**Coupelle rétroviseur**

Dim : 183x375mm.  
Réversible.  
Fixation Ø 16-20mm.  
Universel pour camions.

Page 765 du catalogue



**19,90€**  
RÉF. 16464

**Coupelle rétroviseur**

Dim : 314x228mm.  
Réversible.  
Fixation Ø 18-20mm.  
Pour Fendt - Landini - Same deutz.

Page 765 du catalogue



**25,90€**  
RÉF. 17470

**Coupelle de rétroviseur avec bras**

Dim : 180x230mm. Bras Ø 18mm.

Page 765 du catalogue

Réf.	Modèle
16460	droit
16461	gauche

Réf. 16461



**34,50€**  
RÉF. 16460

**34,50€**  
RÉF. 16461

**Jeu de 2 rampes acier**

Page 756 du catalogue

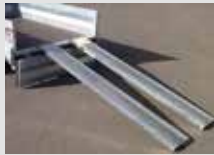

▶ 450KG

**111,50€**  
RÉF. 15200

Réf.	15200
Lot de	2 rampes
Charge supportée par paire	450kg
Dimensions	1920x220x50mm
Poids par paire	16,4kg



GARANTIE 3 ANS

**Jeu de 2 rampes aluminium**

Droites.  
Profilé rainuré anti-dérapant.

Page 757 du catalogue



▶ 400KG

**121,50€**  
RÉF. 15195

Réf.	15195	15194
Lot de	2 rampes	
Charge supportée par paire	400kg	1000kg
Poids par paire	6,6kg	15,2kg
Dimensions	1500x215x36mm	2000x260x70mm

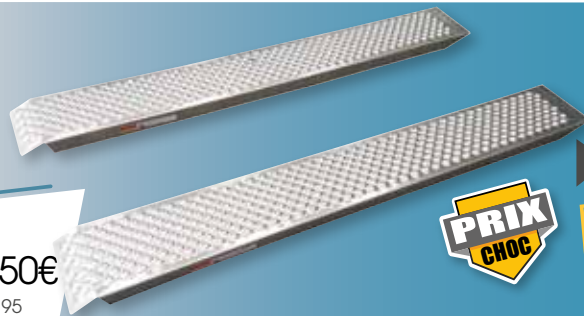

GARANTIE 3 ANS

**PRIX CHOC**

▶ 1000KG

**270,00€**  
RÉF. 15194

**Jeu de 2 rampes acier pliables**

Pliables en 3 parties.  
Dimensions d'une rampe pliée : 580x255x155mm.

Page 756 du catalogue



▶ 500 À 1600KG

**199,90€**  
RÉF. 15185

**LES +**  
→ Double fonction : rampe de chargement ou rampe de levage

Réf.	15185
Lot de	2 rampes
Charge supportée par paire	500kg rampes dépliées / 1600kg rampes pliées
Poids par paire	28kg
Dimensions	2000x250x50mm

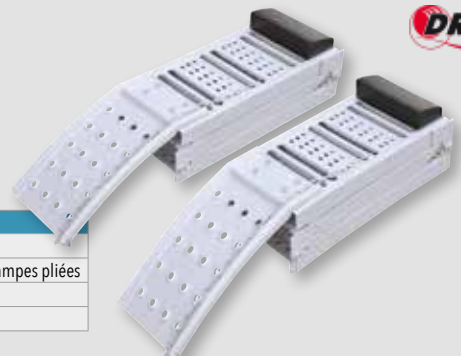

GARANTIE 3 ANS



## Détalonneur

Pour PL et agricoles - Possibilité de démonter sans déposer la jante.  
Adapté pour les pneus agricoles et industriels jusqu'à 42" avec maximum 14 plis.  
Ne pas utiliser avec une clé à chocs.  
Dimensions : 267x165x114mm.  
Poids : 5kg.

Page 778 du catalogue

**DRAKKAR**  
ÉQUIPEMENT

GARANTIE  
**3**  
ANS



**85,90€**

RÉF. 17072

## Démonte pneus

Page 778 du catalogue

**MICHELIN**

GARANTIE  
**2**  
ANS

Réf.	Longueur	Usage	Type	Poids	Prix unitaire
12746	380mm	VL	Fusil	0,50kg	27,10€
12750	530mm	PL	Face	1kg	53,90€
12754	750mm	PL	Force	1,5kg	121,90€
12752	800mm	PL	Halte	1,7kg	83,50€



Réf. 12746

Réf. 12750

Réf. 12754

Réf. 12752

## Raclette givre

En PVC.

Page 784 du catalogue



**0,93€**

RÉF. 09900

## Raclette givre avec gant fourré

Raclette avec gant fourré polaire pour protéger vos mains du froid.

Page 784 du catalogue



**2,30€**

RÉF. 09905

## Raclette givre

Manche mousse.

Page 784 du catalogue



**2,45€**

RÉF. 09910

## Raclette givre avec gant polaire

Raclette avec gant polaire pour protéger vos mains du froid.

Page 784 du catalogue



**4,30€**

RÉF. 09920

## Balai essuie-glace avant à pontets

Balai en acier inox peint, traité anti-corrosion. Lame en caoutchouc 100% naturel.  
Traitement de la surface du caoutchouc pour un essuyage optimum et un minimum de bruit. Coque refermable.

Page 764 du catalogue

LES +

- Montage facile en 1 clic
- Traitement anti-bruit
- Tous les composants sont traités anti-corrosion par 3 traitements consécutifs
- Adaptateur pour tracteurs agricoles

Livré avec 3 adaptateurs dont 1 spécial agricole.

Réf.	Longueur	Prix unitaire
17801	280mm	3,00€
17802	350mm	3,45€
17803	400mm	3,60€
17804	450mm	4,00€
17805	480mm	4,20€
17806	500mm	4,50€
17807	530mm	4,60€
17808	550mm	5,00€
17809	600mm	5,35€
17810	650mm	5,70€



**TECH**



## Balai essuie-glace avant plat

Balai en acier inox peint, traité anti-corrosion. Lame en caoutchouc 100% naturel.  
Traitement de la surface du caoutchouc pour un essuyage optimum et un minimum de bruit. Coque refermable.

Page 764 du catalogue

LES +

- Montage facile en 1 clic
- Déflecteur aérodynamique
- Traitement anti-bruit
- Tous les composants sont traités anti-corrosion par 3 traitements consécutifs

Livré avec 6 adaptateurs.

Réf.	Longueur	Prix unitaire
17830	350mm	9,40€
17832	400mm	10,40€
17834	450mm	10,50€
17835	480mm	10,70€
17836	500mm	10,85€
17837	530mm	11,40€
17838	550mm	12,30€
17840	600mm	13,00€
17841	650mm	13,70€
17843	700mm	14,50€
17844	750mm	15,80€



**TECH**



## Balai essuie-glace arrière

Essuie-glace sans armature métallique apparente : ne gèle pas.  
Design alliant confort et performance. 1 pièce par boîte.

Page 764 du catalogue

LES +

- Essuyage parfait dû à une pression homogène sur toute la longueur
- Montage facile en 1 clic
- Traitement anti-bruit
- Traitement anti-corrosion

Réf.	Longueur	Prix unitaire
17855	300mm	4,35€
17856	350mm	4,60€
17857	400mm	5,00€



**TECH**



## Bonnet 3 en 1

Bonnet, cache col, cache nez.  
Laine polaire. 100% polyester. 300 g/m<sup>2</sup>.

Page 833 du catalogue



7,10€  
RÉF. 18230

## Paire de gants manutention



3232

Cuir fleur de bovin. Renfort sur le dos.  
Pouce palmé. Protège artère. Dos et manchette en toile.  
Doublure intérieure confort en coton. Serrage élastique au dos.  
Utilisations : travaux lourds en milieu sec ou légèrement humide.  
Tous travaux en intérieur/extérieur.  
EN 388 - EN 420.

Page 847 du catalogue

Réf.	Taille
21018	XL(10)

3,60€  
RÉF. 21018



## Paire de gants manutention



3143

Cuir de bovin de qualité supérieure.  
Renfort sur le dos. Pouce palmé. Protège artère.  
Dos et manchette en toile. Doublure intérieure confort en coton.  
Serrage élastique au dos.  
Utilisations : travaux lourds en milieu sec ou légèrement humide,  
manutention, gros œuvre, industrie.  
EN 388 - EN 420.

Page 847 du catalogue

Réf.	Taille
21024	XL(10)

4,30€  
RÉF. 21024



## Paire de gant maîtrise

Cuir tout fleur de bovin. Pouce palmé. Dos et poignet avec élastique.  
Excellente dextérité et résistance à la déchirure.  
Utilisations : en milieu sec ou légèrement humide présentant des  
solllicitations mécaniques dangereuses, gros travaux.  
EN 388 - EN 420.

Page 847 du catalogue



2143



4,90€  
TOUTES TAILLES

Réf.	Taille
21041	M(8)
21036	L(9)
21042	XL(10)

## Paire de gants docker



3244

Cuir fleur de bovin. Renfort sur le dos. Pouce palmé. Protège artère. Dos et manchette en toile.  
Doublure intérieure confort en coton. Serrage élastique au dos.  
Utilisations : travaux lourds en milieu sec ou légèrement humide,  
manutention, agriculture, bricolage, jardinage. Dextérité optimale.  
EN 388 - EN 420.

Page 847 du catalogue

Réf.	Taille
21008	XL(10)

5,00€  
RÉF. 21008



## Ensemble de pluie PVC

Ensemble de pluie double enduction PVC. Ventilation dans le dos.  
Veste coupe-vent à capuche fixe, fermeture à glissière sous rabat.  
Pantalon avec cordon de serrage à la taille, braguette et passe-main.

Page 857 du catalogue

Réf.	Taille
18240	XL
18245	XXL



14,35€  
TOUTES TAILLES

## Ensemble de pluie souple

Polyamide enduit PVC souple.  
Capuche avec cordelette de serrage, dos ventilé, fermeture à glissière.  
Poignet coupe-vent,  
2 poches, pantalon à serrage élastique et 2 passe-main, bas de jambe à pression.

Page du catalogue 857

Réf.	Taille
18241	XL
18242	XXL

15,75€  
TOUTES TAILLES



## Veste de travail "Softshell"

Matière extérieure : Softshell (96% polyester / 4% Spandex), déperlant et respirant. 310-320 g/m<sup>2</sup>.  
Matière intérieure : polaire rouge. Imperméabilité : 2000mm. Respirabilité : 600mvp.  
Fermeture éclair Jusqu'en haut du col. Col montant avec protection du menton.  
Manches avec velcro. 2 liens de serrage à la taille.

Poches :  
- 2 grandes poches latérales avec fermeture éclair.  
- 1 poche poitrine gauche avec fermeture velcro.  
- 2 grandes poches intérieures.

Page 854 du catalogue

Réf.	Taille
18204	M
18205	L
18206	XL
18207	XXL
18217	XXXL

45,95€  
TOUTES TAILLES



**DRAKKAR**  
EQUIPEMENT

Réf.	Taille
18208	M
18209	L
18210	XL

Capuche amovible :  
- fermeture par 2 pressions et lien de serrage  
- fixation au col par glissière et velcro.

Poches :  
- 2 grandes poches latérales avec fermeture éclair.  
- 1 poche zippée sur bras gauche  
- 2 grandes poches intérieures  
- 1 poche intérieure zippée.

Page 855 du catalogue

49,90€  
TOUTES TAILLES





## Lunettes de protection

Très légère en polycarbonate traité anti-rayures.  
Protection latérale monobloc.  
Incolore. En sachet. EN 166.

Page 834 du catalogue



2,00€

RÉF. 10419

LES +

- Discrète
- Souple
- Légère (21,4g)

## Lunettes de protection

En polycarbonate. Protection latérale.  
Branches réglables. En sachet. EN 166.

Page 834 du catalogue



Branches réglables

1,89€

RÉF. 10454

**DESTOCKAGE !**

## Lunettes de protection

Très légère. Epouse la forme du visage.  
En polycarbonate traité anti rayures.  
Protection latérale monobloc.  
Incolore. En sachet. EN 166.

Page 834 du catalogue



Branches fines

2,80€

RÉF. 10420

LES +

- Embouts nylon très souples
- Design moderne
- Très légère (22g)

## Surlunette de protection

Modèle incassable en polycarbonate anti rayures. Protection latérale.  
Permet le port de lunettes correctives. En sachet. EN 166.

Page 834 du catalogue



2,60€

RÉF. 15538

## Surlunette de protection XXXL ajustable

En polycarbonate traité anti rayures.  
Permet le port de lunettes correctives.  
Réglages multiples des branches.  
Protection latérale.  
En sachet. EN 166.

Page 834 du catalogue



Branches réglables

4,00€

RÉF. 10405

## Masque de meulage

Elastique de serrage réglable.  
Ecran polycarbonate incolore.  
avec aération - Anti-buées.  
67,2g.  
En sachet.  
EN 166.

Page 835 du catalogue



2,80€

RÉF. 15535

## Lunettes masque

Anti poussières. Elastique de serrage réglable - PVC souple. Ecran polycarbonate incolore.  
Très confortable - 4 aérateurs - Anti-buées. 3,6g. En sachet. EN 166.

Page 835 du catalogue



Avec aérateurs

3,00€

RÉF. 15539

Avec aérateurs

## Casque anti-bruit pro

Coquille haute résistance de grande taille.  
Serre-tête ajustable.  
Très confortable.  
Conforme à la norme EN 352-1.  
SNR = 30dB  
H = 36dB  
M = 28dB  
L = 18dB

Page 840 du catalogue



### INFO

H : hautes fréquences (aigues)  
M : moyennes fréquences  
L : basses fréquences (graves)

11,30€

RÉF. 10417



## Cagoule de soudage teinte fixe

Teinte fixe 11.  
Champ de vision : 98x35mm.  
2 capteurs.  
Soudage ARC-MIG/MAG.  
Teinte claire : DIN 3.  
Norme EN379 (1/2/1/2).  
Finition couleur noire.  
Poids avec cellule : 430g.

Page 836 du catalogue

**DRAKKAR**  
EQUIPEMENT

GARANTIE  
**3**  
ANS



29,90€

RÉF. 05761

+ Éco-contribution : 0,03€

## Gants jetables ambidextres noir - Nitrile

Gants nitriles usage unique noir non poudré et non stérile. Gants texturés à l'extrémité des doigts. Spécial mécanique. Longueur : 240mm. EN 420 - EN ISO 374. AQL < 1,5.

Réf.	Conditionnement	Taille
65001	boîte de 100 pcs	M (8)
65002	boîte de 100 pcs	L (9)
65003	boîte de 100 pcs	XL (10)
65004	boîte de 90 pcs	XXL (11)

Épaisseur  
0,06 mm

GRAMMAGE  
3,5 g

Les plus  
économique



9,30€

TOUTES TAILLES



## 100 gants jetables ambidextres noir - Nitrile

MERCATOR

Gants nitriles usage unique noir non poudré et non stérile. Grip au bout des doigts. Directive 93/42CEE pour les dispositifs médicaux - Classe 1. Classe III. Utilisation : travaux mécaniques, domestiques et ménagers. Longueur : 240mm. EN 420 - EN 455 (1-4). EN 374 (1-2-4-5). AQL < 1,5.

Réf.	Taille
65034	M (8)
65035	L (9)
65036	XL (10)

Épaisseur  
0,09 mm

GRAMMAGE  
4 g

Prix en  
Baisse



LA BOÎTE DE 100

10,00€

TOUTES TAILLES

## 50 gants jetables ambidextres orange - Nitrile

Grippaz

Gants nitriles usage unique non poudrés orange. Gants texturés intérieur et extérieur. Dexterité maximale de niveau 5. EN 374-1. EN 374-2 AQL < 1,5 LEVEL 2.

Réf.	Taille
21203	L (9)
21216	XL (10)

Épaisseur  
0,15 mm

GRAMMAGE  
6,5 g

LES +

- Grip exceptionnel
- Bonne résistance chimique
- Robuste et confortable
- Bonne durée de vie



LA BOÎTE DE 50

17,90€

TOUTES TAILLES

## 50 gants jetables ambidextres noir - Nitrile

Gants nitriles usage unique noir non poudré et non stérile. Gants texturés en diamant. Antistatique. Classe III. Longueur : 240mm. EN 420 - EN ISO 374. AQL < 1,5.

Réf.	Taille
65152	M (8)
65153	L (9)
65154	XL (10)
65155	XXL (11)

2 fois plus épais que  
les gants standards.

Prix en  
Baisse

Épaisseur  
0,18 mm

GRAMMAGE  
6,5 g

LES +

- Grip exceptionnel
- Bonne résistance chimique
- Robuste et confortable



LA BOÎTE DE 50

12,30€

TOUTES TAILLES

INFO

Destiné aux domaines :  
- de l'automobile  
- de l'industrie  
- de la mécanique  
- du bâtiment

## 50 gants jetables ambidextres orange - Nitrile

MERCATOR

Gants nitriles usage unique orange non poudré et non stérile. Gants texturés en diamant. Antistatique. Classe III. Longueur : 240mm. EN 420 - EN ISO 374. AQL < 1,5.

Réf.	Taille
65148	M (8)
65149	L (9)
65150	XL (10)
65151	XXL (11)

3 fois plus épais que  
les gants standards.

Prix en  
Baisse

Épaisseur  
0,26 mm

GRAMMAGE  
8,6 g

LES +

- Grip exceptionnel
- Bonne résistance chimique
- Robuste et confortable



LA BOÎTE DE 50

12,90€

TOUTES TAILLES

INFO

Destiné aux domaines :  
- de l'automobile  
- de l'industrie  
- de la mécanique  
- du bâtiment



## Extincteurs à pression permanente à poudre

Avec manomètre.  
Tous types de feu sauf métaux.  
Gaz propulsé : azote.

Page du 869 catalogue

Réf.	16454	16457	20204	16458	16459
Classe de feu	5A 34BC	13A 89 BC	13A 89 BC	34A 233 BC	43A 233BC
Ø extérieur	82mm	108mm	130mm	160mm	190mm
Hauteur totale	295mm	378mm	385mm	525mm	545mm
Prix unitaire	22,30€	37,50€	68,90€	71,90€	109,00€
+ Eco-contribution	0,88€	0,88€			

Poudre ABC



GARANTIE  
2 ANS

## Extincteur à pression permanente à eau pulvérisée avec additif

Avec manomètre. Utilisation :  
-Feux de classe A (matière solide)  
-Feux classe B (liquides / solides liquéfiables).  
Page 869 du catalogue

Réf.	16495
Classe de feu	27A 233B75F
Ø extérieur	160mm
Hauteur totale	615mm

6L

79,90€

RÉF. 16495

Livré avec support mural



## Extincteur à CO<sup>2</sup>

Extincteur à dioxyde de carbone, avec diffuseur.  
Homologué NF/EN3. Homologué marine de plaisance.  
Page 870 du catalogue

Réf.	20222	20225
Classe de feu	34B	89B
Ø extérieur	100mm	140mm
T° utilisation	-30°C à +60°C	

2KG

81,50€

RÉF. 20222

Réf. 20225

5KG

165,00€

RÉF. 20225



## Coffre d'extincteurs

Pour extincteurs réf. 16458 et 16459  
Dimensions : 227x282x635mm.  
Page 870 du catalogue

33,90€

RÉF. 17455



## Solution oculaire

Flacon lave oeil de 250ml de sérum physiologique stérile.  
Page 865 du catalogue



14,20€

RÉF. 17175

## Pansement auto-adhésif

Longueur : 4,5m.  
Largeur : 60mm.  
Page 865 du catalogue



20,00€

RÉF. 17178



## Trousse de secours universelle

Fermeture par zip, multi-poches de rangement et accroche ceinture par sangle.  
Trousse en PU rouge fluorescent avec croix rétro-réfléchissante.  
Page 865 du catalogue

1 PERSONNE

34,50€

RÉF. 66520



FARMOR  
CRÉATEUR DE PREMIERS SECOURS

NOUVEAU

## Trousse de secours "Atelier mécanique et Maintenance"

Fermeture par zip  
Accroche ceinture par sangle.  
Multi poches de rangement.  
Trousse bleu fluorescent avec croix rétro-réfléchissante EN 471.



2/4 PERSONNES

47,00€

RÉF. 17191

4/6 PERSONNES

58,90€

RÉF. 17174



## Trousse de secours "véhicules"

Fermeture par zip  
Accroche ceinture par sangle.  
Multi poches de rangement.  
Trousse jaune fluorescent avec croix rétro-réfléchissante EN 471.



2/4 PERSONNES

41,50€

RÉF. 17177

4/6 PERSONNES

58,90€

RÉF. 17217



## Aspirateur de cendres

Pour aspirer les cendres froides des cheminées, des poêles à bois ou à granulés. Capacité max cendres : 8,5L.

Page 872 du catalogue

Réf.	18099
Puissance	800W
Longueur du câble	1,20m
Dimensions	Ø 310mm x h 300mm
Poids	3,5kg

**DRAKKAR**  
ÉQUIPEMENT

INDICE DE RÉPARABILITÉ **9** / 10  
GARANTIE **3** ANS

Livré avec :  
- 1 gaine souple de 1m (Ø 35mm)  
- 1 tube aluminium 15cm  
- 1 filtre textile



52,90€  
RÉF. 18099

+ Éco-contribution : 0,60€

## Aspirateur eau et poussière 20L

Avec accessoires et 4 supports d'accessoires. Avec poignée intégrée à la tête d'aspiration. Chaîne antistatique. Fonction souffleur.

Page 873 du catalogue

Réf.	07411
Matière	cuve inox
Dépression	20kPa
Puissance	1200W
Débit	45 l/s

Livré avec :  
- flexible 2m  
- 1 tube télescopique chromé  
- 1 suceur biseau  
- 1 brosse ronde  
- 1 suceur combiné eau-poussière  
- filtre textile



135,90€  
RÉF. 07411

+ Éco-contribution : 0,60€

**DRAKKAR**  
ÉQUIPEMENT

GARANTIE **3** ANS

## Aspirateur eau et poussière 30L

Système de décolmatage. 2 roues fixes, 2 roue mobiles. Dans le socle : 4 supports pour accessoires. Prise pour électroportatif (max 2000W). Poignée de transport avec range câble et accessoires.

Page 874 du catalogue

Réf.	07439
Matière	cuve inox
Puissance	1200W
Dépression	22kPa
Débit	45 l/s

Livré avec :  
- cartouche HEPA  
- flexible 2m  
- 1 tube télescopique chromé  
- 1 suceur biseau  
- 1 brosse ronde  
- 1 suceur combiné eau et poussière



156,90€  
RÉF. 07439

+ Éco-contribution : 0,60€

**DRAKKAR**  
ÉQUIPEMENT

GARANTIE **3** ANS

## Aspirateur eau et poussière 50L

Avec poignée intégrée, tuyau de vidange, chaîne antistatique.

Page 876 du catalogue

Réf.	07403
Matière	cuve inox
Dépression	19kPa
Puissance	1200W
Débit	45 l/s

Livré avec :  
- flexible 2m  
- 2 tubes chromés  
- 1 suceur biseau  
- 1 brosse ronde  
- 1 suceur combiné eau et poussière  
- 1 filtre cartouche HEPA  
- 1 prise électroportatif



279,00€  
RÉF. 07403

+ Éco-contribution : 0,75€

**DRAKKAR**  
ÉQUIPEMENT

GARANTIE **3** ANS

## Nettoyeur HP eau froide thermique 627 l/h 220 bar

Capacité réservoir carburant : 3,6L. Pompe avec pistons céramiques. Lance + 5 buses en raccord rapide. Réservoir pour détergent.

Page 885 du catalogue

Réf.	64824
Débit eau	627 l/h
Matière pompe	axiale - laiton
Type moteur	4 temps OHV 208CC
Rotation	3600 tr/min
Dimensions	515x540x1010mm
Poids	28kg

**PRIX CHOC**

**SENCI**  
ÉQUIPEMENT

OCCASIONNEL  
21 jours  
GARANTIE **3** ANS



634,90€  
RÉF. 64824

+ Éco-contribution : 2,00€

## Nettoyeur HP eau froide thermique 900 l/h 303 bar

Système de sécurité en cas de manque d'huile. Capacité réservoir carburant : 7L. Pompe avec pistons céramiques. Lance + 5 buses en raccord rapide. Réservoir pour détergent.

Page 886 du catalogue

Réf.	64827
Débit eau	900 l/h
Matière pompe	laiton
Type moteur	4 temps OHV 459CC
Rotation	3600 tr/min
Dimensions	725x720x720mm
Poids	60kg

**PRIX CHOC**

**SENCI**  
ÉQUIPEMENT

RÉGULIER  
3 à 4 jours  
GARANTIE **3** ANS



1250,00€  
RÉF. 64827

+ Éco-contribution : 2,00€



## Ouate chamois

Bobine prédécoupée - 2 plis - 2x20g. A dévidage central\*.

Page 904 du catalogue

Format	Dimensions	Aspect	Poids mini d'une bobine	
<b>800 formats</b>	21 x 25cm	gaufrée	1,6kg	Par 2 bobines <b>7,10€</b> la bobine soit 14,20€ le lot Réf. 17518
<b>800 formats</b>	21 x 30cm	gaufrée	2kg	Par 2 bobines <b>8,25€</b> la bobine soit 16,50€ le lot Réf. 14599
<b>1000 formats</b>	21 x 30cm	lisse	2,52kg	Par 2 bobines <b>9,95€</b> la bobine soit 19,90€ le lot Réf. 14584

### INFO

\* Traitement WS : rend le produit résistant et ne se désagrège pas au contact de l'eau.

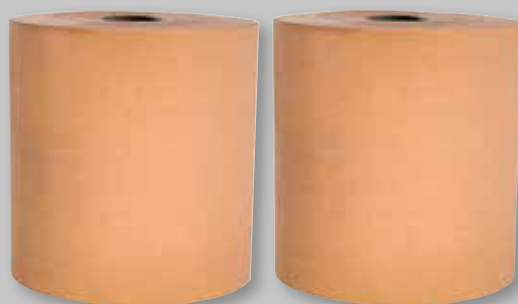

## Dérouleur de papier à poser

**DRAKKAR**  
ÉQUIPEMENT

GARANTIE  
**3**  
ANS

En acier tubulaire. Dim. Hauteur 860 x largeur 360mm. Livré monté avec 2 bagues de serrage, sans papier.

Page 904 du catalogue



**37,00€**  
RÉF. 14574

## Ouate blanche

Bobine prédécoupée. A dévidage central\*.

Page 905 du catalogue

▶ **APTE AU CONTACT ALIMENTAIRE**

Format	Dimensions	Aspect	Poids mini d'une bobine	
<b>800 Formats</b>	21 x 25cm	gaufrée	1,6kg	Par 2 bobines <b>7,95€</b> la bobine soit 15,90€ le lot Réf. 17537
<b>960 Formats</b>	21 x 30 cm	lisse	2,3kg	Par 2 bobines <b>12,50€</b> la bobine soit 25,00€ le lot Réf. 14595
<b>880 Formats</b>	26 x 35cm Grand format	lisse	3,7kg	Par 2 bobines <b>22,75€</b> la bobine soit 45,50€ le lot Réf. 17522

### INFO

Nos bobines blanches conviennent pour le contact alimentaire.

\* Traitement WS : rend le produit résistant et ne se désagrège pas au contact de l'eau.



## Pelle à neige, à grain

Polypropylène.  
Sans métal.

Page 346 du catalogue

<b>Réf.</b>	<b>14944</b>
Longueur	1559mm
Largeur	350mm

**10,75€**  
RÉF. 14944



Polypropylène.  
Langue aluminium.

Page 346 du catalogue

<b>Réf.</b>	<b>14945</b>
Longueur	1515mm
Largeur	500mm

**19,90€**  
RÉF. 14945



**dimartino**



## Pelle à neige, à grain alu

Épaisseur 2mm.  
Haute résistance.  
Trois nervures centrales.

Page 345 du catalogue

<b>Réf.</b>	<b>71365</b>
Longueur	1700mm
Largeur	330mm

**25,90€**  
RÉF. 71365



Meilleur alliage d'aluminium.  
Épaisseur 2,5mm.  
Haute résistance.  
Nervure centrale extra longue.

Page 345 du catalogue

<b>Réf.</b>	<b>71361</b>
Longueur	1750mm
Largeur	340mm

**41,50€**  
RÉF. 71361



**MASS**

## Ruban adhésif

Impression "FRAGILE". Base acrylique. Silencieux.  
Page 1007 du catalogue



7,00€

RÉF. 14508

Réf.	14508
Épaisseur	30µm
Dimensions	48mmx100m

## Ruban adhésif épais

Ruban couleur havane. Base solvant. Silencieux.  
Page 1007 du catalogue



6,50€

RÉF. 14509

Réf.	14509
Épaisseur	35µm
Dimensions	48mmx100m

## Film étirable auto-adhésif

Film étirable de palettisation manuelle. Épaisseur : 17µm  
Utilisation industrielle. Non alimentaire. Dimensions : 450mmx270m  
Page 1007 du catalogue

Réf.	Couleur	Prix unitaire
14515	transparent	21,50€
14517	noir opaque	24,50€



## Kit de cerclage

250 boucles 13mm plastique.  
Feuillard polypropylène bleu.

Page 1008 du catalogue



55,50€

RÉF. 14038

## Lot de 1000 Etiquettes américaines papier

Avec lacet métal.  
Couleur beige

Page 1008 du catalogue



▶ 100X51MM

138,90€

RÉF. 14134

▶ 120X57MM

142,50€

RÉF. 14136

## Feuillard polypropylène manuel 12mm

Résistance à la rupture : 128kg.

Page 1008 du catalogue

Réf.	14029
Longueur	1500m
Largeur	12mm
Épaisseur	0,50mm



41,50€

RÉF. 14029

## Rouleau film à bulles 45 microns

Film à bulle d'air 10mm transparent, 100% polyéthylène bicouche épaisseur 45 microns.  
Hauteur des bulles : 3,8mm (+/- 2).  
Diamètre rouleau : 72cm (+/- 4cm). Découpe facile.

Page 1008 du catalogue

INFO

Produit 100% recyclable

▶ 0,80X150M

63,50€

RÉF. 14580

▶ 1,20X150M

115,00€

RÉF. 14581



## Feuillard textile fil à fil 13mm

Résistance à la rupture : 380kg (+/-7%)

Page 1008 du catalogue

Réf.	14025
Longueur	1100m
Largeur	13mm
ø intérieur	76mm



56,90€

RÉF. 14025

## Lot de 1000 boucles métalliques galvanisées

Pour feuillard textile. Page 1008 du catalogue

▶ 13MM

45,90€

RÉF. 14035



## Tendeur pour feuillard polypro et textile

Pour feuillard largeur 9 à 19mm. Page 1008 du catalogue

68,90€

RÉF. 14033



## Feuillard textile fil à fil 16mm

Blanc. Résistance à la rupture : 450kg (+/-7%).

Page 1008 du catalogue

Réf.	14027
Longueur	850m
Largeur	16mm
ø intérieur	76mm



58,90€

RÉF. 14027

▶ 16MM

52,20€

RÉF. 14036



## Dévidoir pour feuillard textile

Pour diamètre intérieur bobine 76mm.  
Vendu vide.

Page 1008 du catalogue

Réf.	Dimensions
14031	640x330x365mm

91,90€

RÉF. 14031



## Chargeur 6-12V

Chargeur de batterie pour charger les accumulateurs au plomb (WET/GEL/AGM) avec tension 6/12V, avec protection contre surcharges et inversions de polarité. Fourni avec LED de signalisation pour indiquer l'état de charge de la batterie. Contrôle électronique de la charge, arrêt et reprise automatique.

Page 140 du catalogue

Réf.	04503
Modèle	TOURING 11
Alimentation	230V 1ph
Puissance	60W
Capacité nominale de ref AH 15H min max	15/30 : 6V 25/55 : 12V

59,90€

RÉF. 04503

+ Éco-contribution : 0,18€



TELWIN  
JOIN THE INNOVATION

GARANTIE  
2 ANS

## Chargeur 6-12-24-36-48V

Chargeur de batterie professionnel pour la charge d'accumulateurs WET avec tensions 6/12/24/36/48V, avec protection automatique contre les surcharges et inversions de polarité.

Page 141 du catalogue

Réf.	04507
Modèle	Computer 48/2
Alimentation	230V 1ph
Puissance	1000W
Capacité nominale de ref AH 15H min max	10/100-300-300-300-300

545,00€

RÉF. 04507

+ Éco-contribution : 1,59€



LES +

- Permet la charge simultanée de plusieurs batteries en série
- Équipé d'un voltmètre et d'un ampèremètre

TELWIN  
JOIN THE INNOVATION

GARANTIE  
2 ANS

## Chargeur 12-24V

Chargeur de batterie pour charger les accumulateurs de plomb WET. Équipé d'un ampèremètre et d'une protection contre les surcharges et les inversions de polarité.

Page 141 du catalogue

Réf.	04448	04461	04471	04475
Modèle	ALPINE 18 Boost	ALPINE 20 Boost	ALPINE 30 Boost	ALPINE 50 Boost
Alimentation	230V 1ph	230V 1ph	230V 1ph	230V 1ph
Puissance	200W	300W	800W	1000W
Capacité nominale de ref AH 15H min max	14/185 : 12V 6/90 : 24V	30/225 : 12V 20/180 : 24V	15/400 : 12V 15/400 : 24V	20/500 : 12V 20/500 : 24V
Prix unitaire	142,90€	195,00€	262,90€	329,00€
+ Éco-contribution	0,41€	0,88€	1,07€	1,21€



TELWIN  
JOIN THE INNOVATION

GARANTIE  
2 ANS

## Chargeur électronique automatique 6-12V

Maintient la charge avec contrôle électronique du courant de charge, interruption et reprise automatique (TRONIC), pour la charge des accumulateurs au plomb avec tension 6/12V, WET, GEL, AGM, SPIRAL/MF, START-STOP.

Page 142 du catalogue

34,50€

RÉF. 04501

+ Éco-contribution : 0,04€



Réf.	04501
Modèle	DEFENDER 8
Alimentation	230V
Puissance	15W
Capacité nominale de ref AH 15H min max	2/20Ah

TELWIN  
JOIN THE INNOVATION

GARANTIE  
2 ANS

## Chargeur électronique 6-12V

Page 143 du catalogue

83,50€

RÉF. 04410

+ Éco-contribution : 0,10€



Réf.	04410
Modèle	T-CHARGE 12
Alimentation	230V
Puissance	55W
Capacité nominale de ref AH 15H min max	2/70Ah

TELWIN  
JOIN THE INNOVATION

GARANTIE  
2 ANS

## Chargeur électronique 6-12V

Charge automatique + test de la batterie et de l'alternateur.

Page 143 du catalogue

107,50€

RÉF. 04509

+ Éco-contribution : 0,10€



Réf.	04509
Modèle	T-CHARGE 12 EVO
Alimentation	230V 1ph
Puissance	55W
Capacité nominale de ref AH 15H min max	2/70A

TELWIN  
JOIN THE INNOVATION

GARANTIE  
2 ANS

## Chargeur 12-24V

La technologie PULSE TRONIC garantit la charge optimale de la batterie à travers 8 phases qui testent, surveillent, augmentent et maintiennent l'état de charge.

Page 144 du catalogue

350,00€

RÉF. 04567

+ Éco-contribution : 0,24€



INFO

- 1- Charge et entretien automatiques dans PULSE-TRONIC en fonction de la technologie de la batterie sélectionnée
- 2- Fonction BOOST pour une charge rapide des batteries
- 3- Fonction FROID pour charger et maintenir les batteries à basse température
- 4- Fonction RECOVERY pour récupérer les batteries sulfatées
- 5- Fonction TEST pour batterie, démarrage et alternateur
- 6- Fonction SUPPLY pour une alimentation stable pendant le changement de batterie
- 7- Sélection de la tension de la batterie
- 8- Protection contre les surcharges, les courts-circuits et les inversions de polarité

PULSE 30

PULSE 50

Réf.	04567	04568
Modèle	Pulse 30 EVO	Pulse 50 EVO
Alimentation	230V 1ph	230V 1ph
Puissance absorbée	369W	610W
Capacité nominale de ref AH 15H min max	5/400	10/600

399,00€

RÉF. 04568

+ Éco-contribution : 0,24€

## Chargeur électronique 12-24V

Chargeur de batterie intelligent, avec contrôle électronique du courant de charge, interruption et reprise automatique.

3 niveaux de courant de charge  
Page 143 du catalogue

195,00€

RÉF. 04436

+ Éco-contribution : 0,16€



Réf.	04436
Modèle	T-CHARGE 20
Alimentation	230V
Puissance	110W
Capacité nominale de ref AH 15H min max	5/180A

TELWIN  
JOIN THE INNOVATION

GARANTIE  
2 ANS



## Chargeur démarreur

Démarrage petits véhicules. Charge automatique et maintenance électronique de la charge.

Page 146 du catalogue

Réf.	04552	04553
Modèle	ALASKA 150 Start	ALASKA 200 Start
Tension de charge	12V	12/24V
Capacité nominale de ref AH 15H min max	10/200	25-300 : 12V 30-160 : 24V



135,90€  
RÉF. 04552

+ Éco-contribution : 0,71€

179,00€  
RÉF. 04553

+ Éco-contribution : 0,95€

TELWIN  
JOIN THE INNOVATION

GARANTIE  
2 ANS

## Chargeur démarreur sur roues 12/24V

Page 146 du catalogue

Réf.	04546
Alimentation	230V
Puissance absorbée charge-démarrage	2-12kW
Courant de charge efficace	60A
Capacité nominale de ref AH 15H min max	20/1500

PRIX  
CHOC

LES +

- 6 puissances de charge + démarrage
- Temporisateur charge rapide



GARANTIE  
2 ANS

245,00€  
RÉF. 04546

+ Éco-contribution : 3,00€

## Chargeur démarreur sur roues 12/24V

Chargeur - démarreur pour la charge des accumulateurs à électrolyte libre (WET) avec tension 12/24V et le démarrage de tous les types de voitures, fourgons et camions légers.

Page 146 du catalogue

Réf.	04554	04555	04556
Modèle	SPRINTER 3000 Start	SPRINTER 4000 Start	SPRINTER 6000 Start
Alimentation	230V	230V	230V
Puissance absorbée charge-démarrage	1/6,4kW	2/12kW	2,2/12kW
Courant de démarrage	300A	400A	570A
Capacité nominale de ref AH 15H min max	20-700 A/h	20-1000 A/h	20-1550 A/h
Prix unitaire	359,00€	439,00€	575,00€
+ Éco-contribution	2,01€	2,48€	2,84€



TELWIN  
JOIN THE INNOVATION

GARANTIE  
2 ANS

## Chargeur démarreur sur roues 12/24V

Page 147 du catalogue

Réf.	04521	04541
Modèle	DYN.420 START	DYN.620 START
Alimentation	230V	230V
Puissance absorbée charge-démarrage	1,6-10kW	2-10 kW
Courant de démarrage	400A	570A
Capacité nominale de ref AH 15H min max	20/1000	20/1550



TELWIN  
JOIN THE INNOVATION

GARANTIE  
2 ANS

509,00€  
RÉF. 04521

+ Éco-contribution : 2,15€

719,00€  
RÉF. 04541

+ Éco-contribution : 3,03€

## Booster portable 12V

Page 148 du catalogue

Réf.	04540
Courant de démarrage	450A
Courant de démarrage en crête	800A
Capacité batterie	12000mAh



- Livré avec :
- câbles de démarrage
  - divers connecteurs pour mobiles
  - prise allume-cigare
  - adaptateur secteur

TELWIN  
JOIN THE INNOVATION

GARANTIE  
2 ANS

199,90€  
RÉF. 04540

+ Éco-contribution : 0,09€

## Booster portable

Avec alarme contre les inversions de polarité.

Page 149 du catalogue

Réf.	04025	04026
Tension de démarrage	12V	12-24V
Courant de démarrage	760A	1520A-760A
Courant de démarrage en crête	2250A	4500A

PRIX  
CHOC



GARANTIE  
2 ANS

▶ 12V

235,90€  
RÉF. 04025

+ Éco-contribution : 0,55€

▶ 12/24V

499,00€  
RÉF. 04026

+ Éco-contribution : 0,57€

## Booster portable 12/24V

Démarrage multifonctions au lithium équipé de :

- 2 sorties USB (1A-2.1A) pour la charge
  - 2 lampes LED à haute intensité pour l'illumination fixe ou d'urgence
- Fourni avec câbles de démarrage, fiche allume-cigare et câble d'alimentation 230V.

Page 150 du catalogue

Réf.	04545
Courant de démarrage	650A
Courant de démarrage en crête	2200A
Capacité batterie	24000mAh



TELWIN  
JOIN THE INNOVATION

GARANTIE  
2 ANS

▶ 12-24V

427,90€  
RÉF. 04545

+ Éco-contribution : 0,24€

## Booster portable 12/24V

Démarrage, source de courant et testeur électronique multifonction, avec batterie au Lithium LifePO4 pour le démarrage en 12V/24V d'autos, fourgons, petites embarcations, camions, etc.

Page 150 du catalogue

Réf.	04542
Courant de démarrage	12V : 4500A 24V : 2250A
Courant de démarrage en crête	12V : 9000A 24V : 4500A
Capacité batterie	31200mAh



TELWIN  
JOIN THE INNOVATION

GARANTIE  
2 ANS

▶ 12-24V

779,00€  
RÉF. 04542

+ Éco-contribution : 0,32€

## Jeu de câbles équipés de pinces isolées

**SODISTART**

Pinces PVC - Mors laiton. Câble souple CCA. Page 153 du catalogue

Réf.	Longueur	Section	Capacité
04130	2x3m	16mm <sup>2</sup>	350A

GARANTIE  
**2**  
ANS

**13,60€**

RÉF. 04130



## Jeu de câbles équipés de pinces laiton

**SODISTART**

Câble souple CCA.

Page 152 du catalogue

Réf.	04174	04137	04150
Longueur	2x3m	2x3m	2x4m
Section	16mm <sup>2</sup>	25mm <sup>2</sup>	25mm <sup>2</sup>
Capacité	320A	520A	480A
Prix unitaire	32,50€	37,50€	39,50€

GARANTIE  
**2**  
ANS



## Jeu de câbles équipés de pinces laiton renforcées

**DRAKKAR**  
EQUIPEMENT

Câble 100% cuivre. Page 153 du catalogue

Réf.	04163	04164
Longueur	2x4,5m	2x5m
Section	35mm <sup>2</sup>	50mm <sup>2</sup>
Capacité	800A	1000A

GARANTIE  
**3**  
ANS

**142,90€**

RÉF. 04163



**185,90€**

RÉF. 04164

## Jeu de câbles équipés de pinces laiton

**DRAKKAR**  
EQUIPEMENT

Câble 100% cuivre. Page 152 du catalogue

Réf.	04131	04124	04132	04133	04134
Longueur	2x3m	2x3m	2x4m	2x4,5m	2x5m
Section	16mm <sup>2</sup>	25mm <sup>2</sup>	25mm <sup>2</sup>	35mm <sup>2</sup>	50mm <sup>2</sup>
Capacité	400A	650A	600A	800A	1000A
Prix unitaire	58,90€	62,90€	75,90€	131,90€	197,00€

GARANTIE  
**3**  
ANS



## Tresse de masse laiton étamé

400A. 35mm<sup>2</sup>.

Page 154 du catalogue

Réf.	Longueur
04238	400mm



**8,50€**

RÉF. 04238

## Coupe-batteries

**SODISTART**

A clé, avec capuchon.  
200A 12V/24V.  
Filetage M8.

Page 156 du catalogue

GARANTIE  
**2**  
ANS

**12,25€**

RÉF. 04244



## Coupe-batteries

**SODISTART**

A clé, avec capuchon.  
200A 12V/24V.  
Filetage M10.

Page 156 du catalogue

GARANTIE  
**2**  
ANS

**14,25€**

RÉF. 04245



## Coupe-batteries

**SODISTART**

Rotatif  
200A à 500A 12/24V.  
Filetage M10.

Page 156 du catalogue

GARANTIE  
**2**  
ANS

**19,50€**

RÉF. 04254



## Coupe-batteries

**SODISTART**

250A 12/24V.  
Sans précoopure  
(espacement trou fixation 99,5mm).  
T° travail : -40°C / 85°C.  
Filetage M10.

Page 156 du catalogue

GARANTIE  
**2**  
ANS

**24,50€**

RÉF. 04250



## Coupe-batteries

**SODISTART**

Rotatif.  
600A 24V max.  
Filetage M10x24mm.

Page 156 du catalogue

GARANTIE  
**2**  
ANS

**35,95€**

RÉF. 04251



## Coupe-batteries

**SODISTART**

1500A 12/24V.  
Avec précoopure  
(espacement trou fixation 64mm).  
T° travail : -40°C / 100°C.  
En continu.  
5 secondes.  
Filetage M10+M6.

Page 156 du catalogue

GARANTIE  
**2**  
ANS

**47,50€**

RÉF. 04252



## Pèse antigels

Ethylène glycol.

Page 157 du catalogue

Réf.	17497
Longueur	220mm



7,10€  
RÉF. 17497

## Pèse antigels

Ethylène glycol.

Page 157 du catalogue

Réf.	17492
Longueur	360mm

**LES +**  
→ Avec thermomètre incorporé, pour mesure de l'antigel à différentes températures.



27,00€  
RÉF. 17492

## Pèse acides

Acide.

Page 157 du catalogue

Réf.	Longueur
17496	220mm
17495	260mm



7,10€  
RÉF. 17496

15,20€  
RÉF. 17495

## Pèse acides antigels combiné

Acide et éthylène glycol.

Page 157 du catalogue

Réf.	17498
Longueur	220mm



8,50€  
RÉF. 17498

## Testeur de batterie 6/12V 100Ah SODISTART

Capacité de démarrage.

Voltmètre (0 à 12V).

Circuit de charge (alternateur, voitures, 2 roues).

3 fonctions :

- Test de la batterie 6V ou 12V
- Test du système de charge 12V
- Test du courant de démarrage de 200 à 1000 CCA

Page 157 du catalogue



24,50€  
RÉF. 04050

## Testeur de batterie 12V 160Ah

Capacité de démarrage.

Voltmètre (0 à 12V).

Circuit de charge (alternateur, voitures, 2 roues, fourgon).

3 fonctions :

- Test de la batterie
- Test du circuit de charge de 0 à 500A
- Test du circuit 12V du démarreur autonome

Page 157 du catalogue



63,50€  
RÉF. 04060

## Testeur de batterie 12V 150Ah

Pour les batteries (WET, GEL, AGM, PbCa) à 12V sans les débrancher du véhicule.

3 fonctions :

- Test charge batterie
- Test courant de démarrage
- Test alternateur

Page 157 du catalogue



18,50€  
RÉF. 04042

+ Éco-contribution : 0,02€

TELWIN

GARANTIE 2 ANS

## Testeur de batterie digital 12V

Teste les batteries classiques, batteries AGM, batteries GEL... même déchargées.

- Test de batteries 12V
- Test de démarreur 12V
- Test de circuit d'alternateur 12V

Page 158 du catalogue



71,90€  
RÉF. 04033

+ Éco-contribution : 0,07€

LES +

- Alimentation : sans piles, s'alimente grâce à la batterie à tester
- Affichage des informations sur un large écran LCD
- Prise mini USB (sur le côté du produit) : pour se connecter à l'ordinateur via un câble USB fourni + CD d'impression fourni

## Testeur de batterie digital 12V

Pratique et simple à utiliser, il permet d'opérer sans débrancher la batterie du véhicule, ce qui facilite énormément les opérations de contrôle.

Page 158 du catalogue

Réf.	04035
	110/670A (DIN)
	130/790A (IEC)
Plage de réglage	240/1440A (CA-MCA)
	185/1125A (EN)
	200/1200A (SAE)
Capacité batterie	20-200Ah



81,90€  
RÉF. 04035

▶ TEST DE CHARGE/  
DÉMARRAGE

+ Éco-contribution : 0,05€

TELWIN

GARANTIE 2 ANS

## Testeur de batterie digital et système STS600

3 fonctions :

- Test charge batterie
- Test courant de démarrage
- Test alternateur

Réf.	54000
Plage de réglage	100 - 2000 EN A
Capacité batterie	8 - 240Ah



95,90€  
RÉF. 54000

+ Éco-contribution : 0,04€

NOUVEAU

TELWIN

GARANTIE 2 ANS



## Poste à souder inverter, MMA-TIG

Poste de soudage inverter à électrode, MMA et TIG, en courant continu (DC) avec amorçage à rainure. Utilisation facile avec différentes électrodes de 1,6 à 4mm : rutilés, basiques, inox, fonte, etc...

Page 161 du catalogue

Réf.	05162	05163	05164
Modèle	Infinity 170	Infinity 180	Infinity 220
Plage de réglage	20 à 150A	20 à 160A	20 à 200A
Facteur de marche à 40°C	80A à 60%	120A à 60%	140A à 60%
<b>Prix unitaire</b>	<b>309,00€</b>	<b>359,00€</b>	<b>459,00€</b>
+ Eco-contribution	0,55€	0,55€	0,55€

Réf. 05164



TELWIN  
IN THE INNOVATION

GARANTIE  
2 ANS

## Poste à souder INVERTER, MMA-TIG

Poste à souder inverter à électrodes, MMA et TIG, en courant continu. Très haute stabilité du courant de soudage aux variations d'alimentation. Protections thermostatique, survolage, sous-voltage, surcourant, motogénérateur (+/- 15%). Dispositifs Arc force, Anti-stick, Hot start. Le TECNICA 211/S peut être branché sur groupe électrogène de 7kW.

Page 162 du catalogue

Réf.	05137
Modèle	Tecnica 211/S
Plage de réglage	15 à 180A
Electrodes utilisables	1,6 à 4mm
Facteur de marche à 40°C	105A à 60%

379,00€  
RÉF. 05137

+ Eco-contribution : 0,55€



TELWIN  
IN THE INNOVATION

GARANTIE  
2 ANS

## Poste à souder INVERTER, MMA-TIG

Poste de soudage inverter à électrode, MMA et TIG, en courant continu (DC) avec amorçage à rainure. Pour électrodes acier, inox, fonte, cellulose, basiques. Dispositifs Arc force, Anti-stick, Hot start. Multi-protections.

Page 164 du catalogue

Réf.	05119
Modèle	Technology 238 XT CE/MPGE XT
Plage de réglage	5 à 200A
Electrodes utilisables	1,6 - 4mm
Facteur de marche à 40°C	140A à 60%

LES +  
→ Multi-protections  
→ Pour groupe électrogène

630,00€  
RÉF. 05119

+ Eco-contribution : 0,55€

Livré avec :  
- Kit accessoires MMA  
- Valise aluminium



TELWIN  
IN THE INNOVATION

GARANTIE  
2 ANS

## Poste à souder INVERTER MIG-MAG Synergic

Poste de soudage inverter à fil MIG-MAG/FLUX/BRAZING/MMA/TIG DC- LIFT contrôlé par microprocesseur.

Page 171 du catalogue

Réf.	05172
Modèle	Maxima 200 Synergic
Plage de réglage	20 - 170A DC
Facteur de marche à 40°C	140A à 20% MIG 120A à 30% MMA/TIG

790,00€  
RÉF. 05172

+ Eco-contribution : 0,55€

Livré avec :  
- Torche MT15 3m  
- Câble 1,8m  
- Pince de masse

INFO  
Equipé pour fil fourré.  
Pour fil classique prévoir un kit gaz avec détendeur.



TELWIN  
IN THE INNOVATION

GARANTIE  
2 ANS

## Poste à souder INVERTER MIG-MAG Synergic

Fourni avec torche de soudage MIG-MAG, câble et pince de masse.

Page 171 du catalogue

Réf.	05904
Modèle	Technomig 210 Dual Synergic
Plage de réglage	20 à 200A
Courant à 60% et 40°C	105A
Dimensions	460x240x360mm

980,00€  
RÉF. 05904

+ Eco-contribution : 0,55€

Livré avec :  
- Torche MT15 3m  
- Pince de masse (DX25)  
- Galet 0,6 - 0,8mm  
- Tube gaz



TELWIN  
IN THE INNOVATION

GARANTIE  
2 ANS

## Poste de soudage par points

Système électronique pour la réparation de tôles de métal contrôlée par microprocesseur, conçu pour les applications dans le secteur de la carrosserie.

Page 175 du catalogue

Réf.	04690
Modèle	Digital Puller 5500 230V
Courant de pointage	3800A
Facteur de marche	1,5%

860,00€  
RÉF. 04690

+ Eco-contribution : 2,65€

Livré avec :  
- Pistolet pointage automatique sans gâchette  
- Câble de masse et kit de fixation  
- Extracteur, mandrin et étoiles pour traction



MONOPHASÉ

TELWIN  
IN THE INNOVATION

GARANTIE  
2 ANS

## Poste à souder MIG-MAG

Prévu pour soudage en continu et par points avec régulation électronique du temps de pointage

Page 166 du catalogue

Réf.	05330
Modèle	Telmig 200/2
Plage de réglage	35 à 220A
Courant à 60% et 40°C	100A
Dimensions	800x450x655mm

1315,00€  
RÉF. 05330

+ Eco-contribution : 2,65€

Livré avec :  
- torche MT15 3m  
- câble de masse  
- réducteur de pression



TELWIN  
IN THE INNOVATION

GARANTIE  
2 ANS

## Poste à souder MIG-MAG Brasage

Egalement prévu pour soudage en continu et par points avec régulation électronique du temps de pointage.

Page 167 du catalogue

Réf.	05370
Modèle	Mastermig 220/2
Plage de réglage	20 - 220A
Facteur de marche à 40°C	140A à 60%
Dimensions	870x453x800mm

1420,00€  
RÉF. 05370

+ Eco-contribution : 2,65€

Idéal pour carrosserie  
**PRIX CHOC**

Livré avec :  
- torche MT15 3m  
- pince de masse (DX25)  
- détendeur 2 manos.



INFO

Bobine max 15kg 300mm.  
Equipé en 0,6-0,8mm.

TELWIN  
IN THE INNOVATION

GARANTIE  
2 ANS

## Lampe à souder

Lampe à souder multi usage. Avec molette de réglage. Base équipée d'un système de sûreté breveté anti-déblocage cartouche.

Page 199 du catalogue



LAMPE SEULE

16,50€

RÉF. 05660

Réf.	05660 / 05796
Alimentation	Cartouche percable 190g butane
Puissance	1,5kW

AVEC 4 CARTOUCHES DE GAZ

27,00€

RÉF. 05796

KEMPER

GARANTIE 2 ANS



## Lampe à souder avec Piezo

Lampe à souder multi usage. Avec molette de réglage. Base équipée d'un système de sûreté breveté anti-déblocage cartouche.

Page 199 du catalogue



LAMPE SEULE

22,90€

RÉF. 05669

Réf.	05669 / 05895
Alimentation	cartouche percable 190g butane
Puissance	1,4kW

AVEC 4 CARTOUCHES DE GAZ

31,50€

RÉF. 05895

KEMPER

GARANTIE 2 ANS



## Lampe à souder avec piezo

Multi-usages. Cloche métallique et lance en laiton. Livrée sans cartouche.

Page 199 du catalogue

Réf.	05647
Alimentation	cartouche percable et sécurisée - 190g butane
Puissance	1,6kW

LAMPE SEULE

23,90€

RÉF. 05647



EXPRESS

GARANTIE 2 ANS

## Cartouche de gaz à percer

190g. Utilisation universelle. Certification TUV. Nouvelle norme EN417/2012. Cartouche sécurisée.

Page 201 du catalogue

Réf.	05641
Capacité	190g
Dimensions	90x90x90mm
Poids	190g

2,39€

RÉF. 05641



PRIX CHOC

KEMPER

## Cartouche gaz 90g

KEMPER

Pour recharge briquet, ou autres appareils rechargeables. Livré avec 6 adaptateurs différents. Composition : GPL - Butane - Propane.

Page 201 du catalogue

4,75€

RÉF. 05863



## Cartouche gaz 330g

KEMPER

600ml. Soupape interne de sûreté. Filetage 7/16". Composition : 30% Propane 70% Butane Certification TUV.

Page 202 du catalogue

9,90€

RÉF. 05655



## Cartouche gaz 360g

EXPRESS

600ml. Composition : butane + propane + propylène. Mélange d'hydrocarbures liquéfiés à HAUT POUVOIR CALORIFIQUE. Filetage 7/16". Utilisation toutes saisons jusqu'à -10°C.

Page 202 du catalogue

15,70€

RÉF. 05666



## Lampe à souder

KEMPER

Lampe à souder pour cartouche à valve butane propane 7/16". Avec réglage du débit de l'air. Idéale pour le brasage et tous travaux de plomberie mais aussi pour dégriffer, décaper et dégeler.

Page 200 du catalogue

Réf.	05730
Puissance	2kW

Livrée avec une cartouche 600ml (réf. 05655)

29,90€

RÉF. 05730



GARANTIE 2 ANS

## Cartouche gaz 60g

KEMPER

Pour pistolet autonome air chaud. A mousse pure. Retournement immédiat. Composition : butane/propane/15% propylène. Utilisation toutes saisons jusqu'à -2°C. Filetage 7/16".

Page 202 du catalogue

6,50€

RÉF. 05665





## Barre d'éclairage LED 10/32V éclairage combiné

Multivoltage : 10 à 32V DC. LED 3W. Précâblée (câble 0,4m). 6000-6500K. Livrée avec support de fixation. Corps en alliage d'aluminium. Lentille PC. Éclairage puissant. Inclinaison 20° - 60°. IP68.

Page 702 du catalogue



Réf.	17032	17035	17036	17037
Puissance	72W	120W	180W	300W
Led	16 LED + 8 LED	24 LED + 16 LED	36 LED + 24 LED	60 LED + 40 LED
Lumens	4800lm	8000lm	12000lm	20000lm
Dimensions	357x79,46x75,63mm	561x79,46x75,63mm	816x79,46x75,63mm	1326x79,46x75,63mm
À l'unité	57,50€	79,90€	105,00€	165,00€

**LES +**  
→ Faisceau combiné : éclairage large et éclairage longue portée.

## Barre d'éclairage LED incurvée

Multivoltage : 10 à 32V DC. 6000-6500K. La barre incurvée vous donne une visibilité maximale.

Page 702 du catalogue



Réf.	17135
Puissance	144W
Led	32 LED + 16 LED
Lumens	9600lm
Dimensions	662x79,46x75,63mm

**79,90€**  
RÉF. 17135

Réf.	17131
Puissance	240W
Led	48 LED + 32 LED
Lumens	12000lm
Dimensions	1076x79,46x75,63mm

**150,00€**  
RÉF. 17131

## Barre d'éclairage LED homologuée route

Multivoltage 10 à 32V DC. Précâblée (câble 0,4m) 6000-6500K. Éclairage puissant. IP68.

Page 703 du catalogue



Réf.	17045	17047
Puissance	50W	100W
Led	10 LED CREE SW 5W	20 LED CREE SW 5W
Lumens	3500lm	7000lm
Dimensions	310,2x63,1x85mm	570,2x85x63,1mm

**77,90€**  
RÉF. 17045

**121,90€**  
RÉF. 17047

**LES +**  
→ Homologuée sur route

## Mini-phare de travail carré 4 LED 20W

Multivoltage 10 à 32V DC. Précâblé : câble lg 40cm. Corps robuste en aluminium. Dimensions : 82x76x75mm. IP68. En boîte.

Page 704 du catalogue



Réf.	79687
Faisceau	large

**19,90€**  
RÉF. 79687

▶ 1400LM

Réf.	79691	17073
Faisceau	longue portée	large

**11,30€**  
RÉF. 79691

▶ 1800LM FAISCEAU LONGUE PORTÉE

▶ 1800LM FAISCEAU LARGE

**11,30€**  
RÉF. 17073

Réf.	16035
Faisceau	combiné

**19,90€**  
RÉF. 16035

Angle d'éclairage : 120°.



## Phare de travail carré LED 9W avec interrupteur

**NOUVEAU**

Boîtier carbone. Multivoltage 10 à 30V. Pré-câblé. Dimensions : 90x90mm. Fixation taille M10. IP69K. En boîte.

Protection contre les inversions de polarité. Fabrication Européenne. Homologation Européenne ECE R10.

▶ 1000LM

**34,50€**

RÉF. 79708



**LES +**

→ Haute résistance aux lavages haute pression (IP 6k9k)



GARANTIE 2 ANS

## Phare de travail carré 16 LED 48W

**SODIFLASH**

Multivoltage 9 à 32V DC. Précâblé : câble longueur 40cm. Corps robuste en aluminium. Dimensions : 164x72x110mm. IP68. Support en acier inoxydable. Fixation taille M10x25.

Page 705 du catalogue

Réf. **79697**  
Faisceau large

▶ 2800LM

**22,30€**

RÉF. 79697



GARANTIE 2 ANS

## Phare de travail carré 4 LED en carbone

Phare de travail LED corps carbone ultra léger. Réflecteur de qualité. Optique double. Multivoltage 10 à 30V. Dimensions : 90x90mm.

Page 706 du catalogue

Réf.	<b>17029</b>
	pour pulvérisation et élévation (bleu)
Puissance	8W
Faisceau	combiné
Conditionnement	boîte

▶ 1000LM

**31,50€**

RÉF. 17029

Fabrication Suisse



GARANTIE 2 ANS

## Phare de travail carré 7 LED 35W

**SODIFLASH**

Multivoltage 10 à 32V DC. Corps robuste en aluminium. Dimensions : L 110 x l 120 x P 70mm. IP68.

Page 704 du catalogue

Réf. **17071**  
Faisceau large

▶ 2200LM

**42,90€**

RÉF. 17071



GARANTIE 2 ANS

## Phare de travail 4 LED 40W

**SODIFLASH**

Multivoltage 10 à 30V. Câble VDE 2x0,75mm<sup>2</sup> Lg câble 35cm. Dimensions : 100x100mm. IP68. En boîte.

Page 705 du catalogue

Réf. **79695 17099**  
Faisceau large longue portée

▶ 2800LM

**57,50€**

RÉF. 79695

**57,50€**

RÉF. 17099



GARANTIE 2 ANS

## Mini-phare de travail rectangle 6 LED 18W

**SODIFLASH**

Multivoltage 10 à 32V DC. Précâblé : câble longueur 40cm. Corps robuste en aluminium. Dimensions : 155x45x51mm. IP68.

Page 707 du catalogue

Réf. **79707**  
Faisceau large

▶ 1000LM

**14,20€**

RÉF. 79707



GARANTIE 2 ANS

## Phare de travail rectangle 4 LED 40W

**SODIFLASH**

6000k. Corps en aluminium. Optique en polycarbonate. Précâblé. Longueur de câble 400mm. Portée d'éclairage 31m. Homologué R10. Fixation M8x25mm. 127,5x62,7x58,8mm. IP67. En blister.

Page 707 du catalogue

Réf. **16055**  
Faisceau large

▶ 2000LM

**28,50€**

RÉF. 16055



GARANTIE 2 ANS

## Phare de travail rectangle 8 LED 40W

**SODIFLASH**

Multivoltage 12 à 24V. Câble VDE 2x0,75mm<sup>2</sup>. Longueur câble 30cm. Dimensions : 150x95mm. IP68.

Page 706 du catalogue

Réf. **17096**  
Faisceau large

▶ 2800LM

**45,50€**

RÉF. 17096



GARANTIE 2 ANS

## Phare de travail rond 6 LED 18W

Multivoltage 10 à 32V DC. Précâblé : câble longueur 40cm.  
Corps robuste en aluminium. Ø 116x43mm. IP68.

Page 707 du catalogue

Réf.	17074	17076
Faisceau	large	longue portée
Portée d'éclairage	800m	1000m

▶ 1200LM

**17,00€**  
RÉF. 17074

▶ 1200LM

**17,00€**  
RÉF. 17076



**SODIFLASH**

GARANTIE  
**2**  
ANS

## Phare de travail rond 9 LED 27W

Multivoltage 10 à 32V. Corps en alliage d'aluminium.  
Fixations : acier inoxydable. Ø 114x50mm. IP68.

Page 707 du catalogue

Réf.	17060	79664
Faisceau	longue portée	large
Portée d'éclairage	1000m	800m

▶ 1800LM

**17,90€**  
RÉF. 17060

▶ 1800LM

**17,90€**  
RÉF. 79664



**SODIFLASH**

GARANTIE  
**2**  
ANS

## Mini-phare de travail rond 6 LED 18W

Multivoltage 10 à 32V DC. Précâblé : câble longueur 40cm.  
Corps robuste en aluminium. Ø 80x60mm. IP68. En boîte.

Page 707 du catalogue

Réf.	17042
Faisceau	large

▶ 1200LM

**18,50€**  
RÉF. 17042



**SODIFLASH**

GARANTIE  
**2**  
ANS

## Phare de travail ovale LED

Multivoltage 10 à 24V. 6000k. Corps en aluminium. Optique en polycarbonate. Fixation en inox. Précâblé.  
Longueur de câble : 40cm. Homologué R10. Dimensions : 148,9x116,6x47,8mm. IP67. Page 708 du catalogue

Réf.	16053	16054
Puissance	30W	40W
Faisceau	combiné	
Led	15 LED CREE	15 LED + 1 LED

▶ 2800LM

**37,00€**  
RÉF. 16053



**SODIFLASH**

GARANTIE  
**2**  
ANS

▶ 3800+40LM

**59,90€**  
RÉF. 16054

## Feu éclairer de plaque

Ampoule non fournie (2 graisseur 10W).  
Entraxe : 72mm

Page 714 du catalogue

Réf.	Dimensions	Conditionnement
16139		vrac
19011	107x57x55mm	blister

**3,30€**  
RÉF. 16139

**5,00€**  
RÉF. 19011



**SODIFLASH**

## Feu éclairer de plaque

Ampoule non fournie (2 graisseur 10W).  
Entraxe : 45mm.

Page 714 du catalogue

Réf.	Dimensions
16646	90x46x45mm

**2,75€**  
RÉF. 16646



**AJ.BA**

## Feu éclairer de plaque

Fixation 2 vis. Entraxe 45mm.  
Ampoule non fournie (navette 5W).

Page 714 du catalogue

Réf.	Dimensions
79600	84x26x32mm

**7,10€**  
RÉF. 79600



**COBO**  
FRANCE

## Feu éclairer de plaques LED

Voltage 12/24V. IP67.  
Précâblé. Câble 0,2m.  
Homologué : R4 - R10.  
Entraxe fixation : 54,5mm

Page 714 du catalogue

Réf.	Lot de	Dimensions
16099	x 2	70x26x28mm

**15,50€**  
RÉF. 16099



**SODIFLASH**

## Feu de pénétration

LED orange. 12/24V. IP67. Livré avec vis et mousse autocollante.

Page 736 du catalogue

Réf.	16032	16033
Puissance	12W	18W
Led	4	6
Nb de modes différents	9	11
Mode jour/nuit	non	oui
Dimensions	111x31x18mm	119x32x13mm

▶ 4 LED

**17,90€**  
RÉF. 16032

▶ 6 LED

**21,50€**  
RÉF. 16033



**SODIFLASH**

GARANTIE  
**2**  
ANS

**Prix en Baisse**

**LES +**

→ Possibilité de coupler plusieurs feux et de les utiliser en mode "simultané" ou "non simultané"



## Rampe de signalisation LED 12/24V magnétique rechargeable

52 LED. Chargeur secteur, télécommande et prise allume-cigare longueur 3,5m, inclus.  
7,4V - 7800mAh.  
Fixation par 4 plots magnétiques puissants.  
Temps de charge : 4 - 5 heures. Autonomie : 5 - 7 heures. IP65.  
Dimensions : 1004x283x122,5mm.



SODIFLASH

GARANTIE 2 ANS

LED : 8 modes FLASH disponibles

Une télécommande avec :  
fonction On/Off  
changement de mode FLASH

Livré avec 3 jeux de 2 régléttes interchangeables :  
- DÉPANNAGE  
- CONVOI AGRICOLE  
- CONVOI EXCEPTIONNEL

DEPANNAGE  
CONVOI AGRICOLE  
CONVOI EXCEPTIONNEL

**DISPO MI-JANVIER**

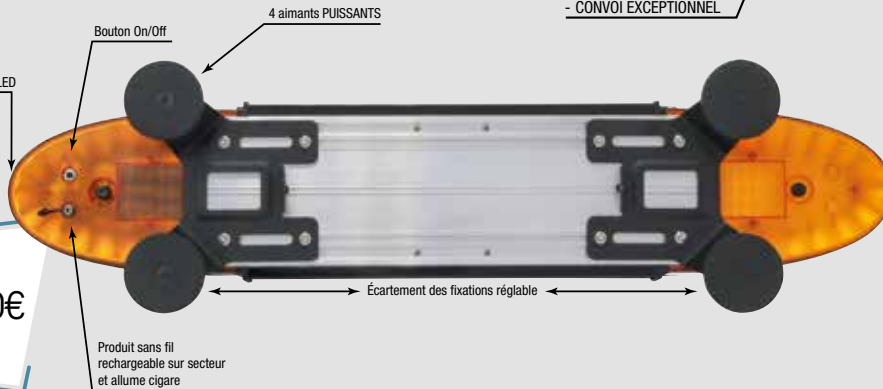

Indicateur de charge LED

Bouton On/Off

4 aimants PUISSANTS

Écartement des fixations réglable

Produit sans fil rechargeable sur secteur et allume cigare

255,90€  
RÉF. 16950



**ARRIVAGE EXCEPTIONNEL !**

## Triangle double face à LED, 500mm

SODIFLASH

GARANTIE 2 ANS

12-24V. 72 LED de 0,2W. Cellule jour/nuit. LED 2 faces qui clignotent alternativement. Matériel : aluminium et inox (charnières). Câble 5m. IP66.

Page 738 du catalogue

Réf.	16435
Hauteur	445mm
Dimensions	435x85x445mm



500MM

215,00€  
RÉF. 16435

LES +

→ Symbole AK5

→ Classe A

+ Éco-contribution : 0,39€

## Triangle double face à LED, 500mm

CEA

GARANTIE 2 ANS

Design aérodynamique pour une meilleure performance. Monture compacte (44mm d'épaisseur). Léger : poids total de 3,15kg.

Page 738 du catalogue

Réf.	79300
Hauteur	470mm
Dimensions	458mmx73x470mm



CLASSE 1  
500MM

255,90€  
RÉF. 79300

LES +

→ Symbole AK5

→ Cellule jour/nuit

## Triangle double face à LED, 700mm

SODIFLASH

GARANTIE 2 ANS

12-24V. 72 LED de 0,2W. LED 2 faces qui clignotent alternativement. Film réfléchissant 3M. IP66. Matériel : aluminium + support en acier inoxydable. Câble : 700cm.

Page 739 du catalogue

Réf.	79307
Hauteur	750mm
Dimensions	750x50x750mm



700MM

299,00€  
RÉF. 79307

LES +

→ Symbole AK5

→ Classe A

+ Éco-contribution : 0,52€

## Kit de signalisation arrière LED magnétique

SODIFLASH

GARANTIE 2 ANS

Prise 7 plots 12V. Câble 5x0,4mm<sup>2</sup>. 4 fonctions : stop, clignotant, position, éclairage de plaque. Feu seul réf. 17250. Sous blister.

Page 727 du catalogue

Réf.	17237
Câble	7,5m
Longueur entre feux	2,5m



LED oranges.  
LED rouges.  
Cabochoon transparent.

38,50€  
RÉF. 17237

## Kit de signalisation arrière magnétique LED WIFI 4 fonctions

SODIFLASH

GARANTIE 2 ANS

Prise 7 plots. Avec témoin de charge sur chaque feu. Feux magnétiques 4 fonctions : stop, position, éclairage de plaque, clignotants. Basse tension DC 5V. Récepteur : 3,7V. Fréquence de travail : 2,4G. Portée de communication 50m. Température de fonctionnement de -20°C à 50°C. IP65.

Page 727 du catalogue

Réf.	16145
Batterie	2200mAh
Autonomie	8h
Temps de charge	3h30



Livré en mallette PVC avec émetteur 12V, prise allume-cigare, prise 7 plots et câble USB.

AVEC ADAPTEUR CANBUS : ÉVITE LE CODE ERREUR SUR LES VÉHICULES

93,90€  
RÉF. 16145



## Bandes rétro réfléchissantes adhésives silhouettage camion, poids lourds

Pour marquer les côtés et l'arrière des poids lourds et des camions, qu'ils soient rigides ou bâchés.  
\* Règlement ECE 104 : il s'applique en France aux véhicules dont le poids total autorisé est supérieur à 3,5T et dont la longueur est supérieure à 6 mètres.

Le règlement ECE 104 est d'usage obligatoire en France, sur véhicules neufs, depuis juillet 2011.

Page 741 du catalogue

Réf.	Dimensions	Couleur	À l'unité
17171	50mm x 50m	blanc	135,90€
17172	50mm x 50m	jaune	135,90€
17176	50mm x 50m	rouge	135,90€



## Kit de 2 bandes inclinées adhésives homologuées

1 bande droite/1 bande gauche. Haute visibilité 250m.  
Largeur 140mm. Normes TPESC. Class 2.

Page 741 du catalogue

Réf.	Longueur
16521	2 x 9m

215,00€  
RÉF. 16521



## Jeu de 2 plaques europe camion

Règlement Européen 70 - Amendement 01. Résistant aux conditions extrêmes.

Page 741 du catalogue

Réf.		Matière	Dimensions	À l'unité
16498	Pour porteurs et tracteurs	ABS antichoc	565x140mm	15,00€
16941		aluminium	565x132mm	19,90€
16947	Pour remorques et semi-remorques	aluminium	565x195mm	26,50€



Réf. 16498



Réf. 16941

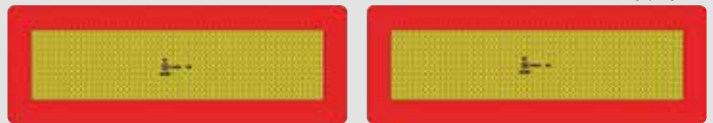

Réf. 16947

## Panneau convoi agricole souple

Classe 2. Toile PVC résistante avec oeillets métalliques.

Page 742 du catalogue

Réf.	Modèle	Dimensions
16277	Souple - Sur 2 lignes simple face	1200x400mm



70,00€  
RÉF. 16277

GARANTIE  
2 ANS

## Panneau convoi agricole

Classe 2. Support aluminium.

Page 742 du catalogue

Réf.	Modèle	Dimensions
16517	Sur 2 lignes simple face	1200x400mm
16579	Sur 1 ligne simple face	1900x250mm

70,00€  
RÉF. 16517

61,90€  
RÉF. 16579

## Fardier anti-pluie

Corps en polyéthylène HD blanc.  
Bandes rétro réfléchissantes orange fluo TPS 135.  
Largeur : 100mm. Hauteur totale : 190mm.  
Largeur bande fluo : 50mm.

Page 742 du catalogue

6,50€  
RÉF. 17425



## Kit de 2 bandes inclinées adhésives homologuées

1 bande droite/1 bande gauche.  
Largeur 140 mm. Normes TPESC.  
Rétro/fluo.  
Class 1.

Page 741 du catalogue

Réf.	Longueur	À l'unité
16418	2 x 10m	185,00€
16421	2 x 1,12m	38,90€
16422	2 x 2,80m	70,00€



## Plaque alu réfléchissante - lot de 2 pcs

Normes TPESC.

Page 742 du catalogue

Réf.	Modèle	Dimensions	À l'unité
16278	Simple face	423x282mm	21,50€
16431	Simple face	423x423mm	28,50€
16577	Double face	423x423mm	49,90€



Réf. 16278



Réf. 16577

## Panneau convoi agricole

## Panneau convoi agricole

GARANTIE  
2 ANS



Réf. 16517



Réf. 16579

## Gyrophare halogène 12V

23W. Homologué R65-R10. Protection IP54. Livré avec ampoule H21 12V.

Page 733 du catalogue

**SODIFLASH**



GARANTIE  
**3**  
ANS

▶ SUR TIGE FLEXIBLE

19,90€

RÉF. 17050



▶ A FIXER

18,50€

RÉF. 17051



▶ MAGNÉTIQUE

28,50€

RÉF. 17052



## Gyrophare LED double flash

Homologué R65-R10. Bitension 12/24V. 20W. 45 LED. En boîte carton.

Page 730 du catalogue

**SODIFLASH**

GARANTIE  
**3**  
ANS

▶ SUR TIGE FLEXIBLE

18,90€

RÉF. 16301



▶ A PLAT

22,30€

RÉF. 16303



▶ MAGNÉTIQUE

24,50€

RÉF. 16305



## Gyrophare LED extra plat double flash

130 flashes par minute. Homologué R65-R10. Bitension 12/24V. 20W - 45 LED. Cabochon orange incassable en polycarbonate. IP66. En boîte carton.

Page 730 du catalogue

**SODIFLASH**

GARANTIE  
**3**  
ANS

▶ SUR TIGE

22,95€

RÉF. 16311



▶ A PLAT

22,40€

RÉF. 16310



▶ MAGNÉTIQUE

31,50€

RÉF. 16312



## Gyrophare LED GALAXY bleu

Homologué R65-R10. Protection IP54. 10-30V.. Cabochon : polycarbonate. Modes de Flash : simple flash - 125/minute. Consommation 9W.

Page 731 du catalogue



GARANTIE  
**2**  
ANS

▶ 3 VIS  
3,5X15,9MM

67,50€

RÉF. 79462



▶ SUR TIGE  
FLEXIBLE  
AUTOBLOCK

67,50€

RÉF. 79464



## Gyrophare rotatif LED

Homologué R65-R10. 13 modes de clignotement. Cabochon polycarbonate. 12-24V - 11W max.. IP45.

Page 732 du catalogue

**MERCURA**



GARANTIE  
**3**  
ANS

▶ A PLAT

77,90€

RÉF. 17486



▶ SUR TIGE

84,90€

RÉF. 17487



▶ SUR TIGE  
FLEXIBLE

23,90€

RÉF. 16370



## Gyrophare 8 LED rotatif 12/24V

Homologué R10 R65 - homologué route. Bitension - 12/24V. IP65.

Page 730 du catalogue

**SODIFLASH**

GARANTIE  
**3**  
ANS

## Gyrophare LED magnétique sur batterie

Homologué R10 et R65 - homologué route. 12-24V. 45 LED. 3 fonctions : simple flash/ double flash/rotatif. Embase magnétique et ventouse. Indicateur de charge. P65.

Page 730 du catalogue

6h d'autonomie !

**PRIX  
CHOC**

74,90€

RÉF. 16375



Livré avec :  
-1 chargeur secteur  
-1 chargeur prise allume cigare



## Lampe LED 36W 2400lumens coffret de 2 pcs

Faisceau simple. Couleur 6000K. 2400 lumens. Tension 9-32V. Puissance 36W. Aluminium. Durée de vie >30000 heures. Livret en coffret de 2 pcs. Non homologué route.

Page 694 du catalogue

Réf.	02016	02017	02018
Lot de	x 2	x 2	x 2
Tension	9-32V	9-32V	9-32V
Ampoule	H1	H4	H7
Puissance	36W	36W	36W
Culot	P14,5s	P43t-38	P26d
À l'unité	41,50€	45,90€	41,50€

### LES +

- 160% de lumière en plus
- Plus de visibilité



Réf. 02016

Réf. 02017

Réf. 02018

SODELEC

GARANTIE  
3 ANS

## Lampe témoin LED 12V 1,5W

Système anti-erreur OBD. Couleur 6000K. 5 LED blanches.

Page 694 du catalogue

Applications : feux du tableau de bord, lampe pour plaque immatriculation, éclairage boîte à gants et coffre.



2,90€

RÉF. 02076

Réf.	02076
Lot de	x 2
Culot	W2,1x9,5d

Applications : feux de position et de stationnement, éclairage du tableau de bord, éclairage boîte à gants et coffre, plaque d'immatriculation.



3,40€

RÉF. 02014

Réf.	02014
Lot de	x 2
Culot	Ba9s

Applications : feux de position et de stationnement, clignotants, feux stop, anti-brouillard, recul, plaque d'immatriculation.



3,40€

RÉF. 02019

Réf.	02019
Lot de	x 2
Culot	BAY9s

SODELEC

GARANTIE  
3 ANS

## Lampe navette LED 12V 2W SV8,5 - blister de 2 pcs

Système anti-erreur OBD. Couleur 6000K. 3 LED blanches.

Applications : éclairage du tableau de bord, lampe pour plaque immatriculation, éclairage boîte à gants et coffre.

Page 694 du catalogue



2,90€

RÉF. 02078

Réf.	02078
Lot de	x 2
Culot	SV8,5 39mm

## Lampe poirette LED 12V 3W

Système anti-erreur OBD. Couleur 6000K.

Applications : 3ème feu stop, feux stop, feux de position arrière.

Page 694 du catalogue



9,90€

RÉF. 02074

Réf.	02074	02071
Lot de	x 2	x 2
Culot	BA15d	BA15s

9,90€

RÉF. 02071

SODELEC

GARANTIE  
3 ANS

SODELEC

GARANTIE  
3 ANS

## Coffret de secours 12V H4

5 lampes :  
- Lampe H4 60/55W P43T  
- Navette C5W  
- Poirette P21/5W  
- Graisseur 5W R5W  
- Poirette 21W  
2 fusibles enfichables 15A et 10A  
Dimensions coffret : 85x65x52mm

Page 696 du catalogue



5,20€

RÉF. 16283

SODELEC

## Coffret de secours 12V H7

5 lampes :  
- H7 55W  
- Poirette P21W  
- Graisseur R5W  
- Wedgebase W5W  
- Poirette ambrée PY21W  
2 fusibles enfichables  
Dimensions coffret : 90x65x52mm

Page 697 du catalogue



6,50€

RÉF. 20177

SODELEC

GARANTIE  
3 ANS



## Clé à chocs sur batterie 20V

- Moteur brushless haute performance.
- Gâchette à vitesse variable et frein électronique permettant un contrôle total de l'outil.
- 1360Nm de couple maximum au serrage.
- 2040Nm de couple de décollement

Page 210 du catalogue

Réf.	55600	55605
Rotation	1900 tr/min	
Cadence de frappe	2450 impacts par min	
Poids	3,4kg	3,5kg

1/2"  
2040NM

3/4"  
2040NM

789,00€  
RÉF. 55600

789,00€  
RÉF. 55605



Ultra puissante

Réf. 55600



2040 NM

GARANTIE  
3 ANS

- Livrée avec :
- Un chargeur
  - 2 batteries Li-Ion 20V (2x5Ah)
  - Une mallette rigide

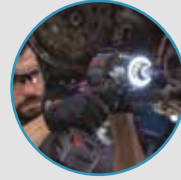

## Porte-meule + 5 disques

Pour disque Ø 76mm. Epaisseur 1mm. Alésage 9,5mm.  
Porte-meule : queue Ø 6mm. En blister.

Page 227 du catalogue



21,50€  
RÉF. 14151

## Disque à tronçonner pour meuleuse sur batterie RHODIUS

Disques à tronçonner extra-fins. Spécialement conçus pour l'utilisation avec des meuleuses d'angle sur batterie. Coupe à une grande vitesse. Pour coupe sur paroi mince.

Page 224 du catalogue

Réf.	Lot de	Matière	Diamètre	Epaisseur	Alésage	Vitesse maximum	Moyeu
14068	x 10	acier/inox	115mm	1mm	22,2mm	13285 tr/min	plat
14069			125mm			12200 tr/min	

Spécial électroportatif.  
Jusqu'à 30% de temps d'utilisation de la batterie en plus !  
Une découpe 20% plus rapide !



34,50€  
RÉF. 14068

34,50€  
RÉF. 14069

## Disque à lamelles

Vitesse maximum : 80 m/s. Moyeu déporté. Forme inclinée.

Page 226 du catalogue

Réf.	Lot de	Diamètre	Alésage	Grain	À l'unité
14049				P40	27,00€
14048	x 10	115mm	22,2mm	P60	
14047				P80	
14046				P40	28,50€
14045	x 10	125mm	22,2mm	P60	
14044				P80	

RHODIUS



LES +

- Longue durée de vie
- Bonne capacité d'évacuation
- Qualité éprouvée avec support en coton

## Coffret de 5 fraises métalliques Ø 9,6mm

Denture croisée pour un enlèvement important de matière. Tête en carbure de tungstène.

Composition :

- 1 fraise cylindrique à bout arrondi 9,6x19x6x64 mm
- 1 fraise sphérique 9,6x8x6x54 mm
- 1 fraise ogive à bout arrondi 9,6x19x6x64 mm
- 1 fraise cylindrique sans denture en bout 9,6x19x6x64 mm
- 1 fraise ogive 9,6x19x6x64 mm

Page 229 du catalogue



147,90€  
RÉF. 15447

## Disque à tronçonner pour meuleuse

RHODIUS

Extra mince avec une durée de vie prolongée.

Page 224 du catalogue

Réf.	Lot de	Matière	Diamètre	Epaisseur	Alésage	Moyeu	À l'unité
14054	x 50	acier/inox	75mm	1mm	10mm	plat	122,90€
14053	x 25		75mm	2mm	10mm	plat	62,90€
14052	x 50		115mm	1mm	22mm	plat	121,90€
14051	x 50	acier	125mm	1mm	22mm	plat	131,90€
14056	x 50		125mm	1mm	22mm	plat	129,90€
14057	x 50		115mm	1mm	22mm	plat	132,90€
14148	x 10		125mm	1,5mm	22mm	plat	17,00€
14064	x 25		115mm	3mm	22mm	déporté	42,90€
14063	x 25		125mm	3mm	22mm	déporté	54,50€
14062	x 25	230mm	3mm	22mm	déporté	104,90€	

LES +

- Peu de formation de bavures
- Vitesse de coupe élevée 80m/s
- Peu de formation d'étincelles



## Disque à tronçonner et à ébarber

RHODIUS

Ces disques permettent des travaux combinés de tronçonnage et d'ébarbage en une seule opération, avec une épaisseur de 1,9mm seulement ! Capacité de coupe sur paroi fine.

Page 225 du catalogue

Réf.	Lot de	Matière	Diamètre	Epaisseur	Alésage	Vitesse maximum	Moyeu
14060	x 25	acier/inox	115mm	1,9mm	22,2mm	1200 tr/min	déporté
14061			125mm			13285 tr/min	

114,90€  
RÉF. 14060

114,90€  
RÉF. 14061



Sécurité assurée par 3 couches de fibre de verre.

## Bande pour ponceuse

RHODIUS

Dimensions 10x330mm.

Bande abrasive en contenu flexible pour ponceuse à bande manuelle. Répartition dense pour un bon enlèvement de matière. Support résistant à la déchirure assurant flexibilité et longue durée de vie. Sécurité assurée par 3 couches de fibre de verre.

Page 227 du catalogue

Réf.	Lot de	Grain	À l'unité
14138	x 20	40	39,90€
14139	x 20	60	
14140	x 20	80	



## Pompe à gasoil 50 l/min - en kit

Multipositions. By-pass / interrupteur marche/arrêt.  
Amorçage Immédiat.

Page 519 du catalogue

Réf.	08560	08561
Alimentation	12V	24V
Puissance	140W	
Débit	50 l/min	

▶ 12V  
50 L/MIN

▶ 24V  
50 L/MIN

**175,90€**  
RÉF. 08560

**205,90€**  
RÉF. 08561

Réf. 08560

LES +

→ Raccord rapide  
par étrier

PIUSI

GARANTIE  
2 ANS



+ Éco-contribution : 0,55€

+ Éco-contribution : 0,55€

## Station murale de transfert gasoil 230V

Auto-amorçante. Sans tuyau d'aspiration.

Page 524 du catalogue

Réf.	08589	08569
Puissance	350W	500W

▶ 56 L/MIN

▶ 72 L/MIN

**475,00€**  
RÉF. 08589

**515,00€**  
RÉF. 08569

+ Éco-contribution : 0,55€

+ Éco-contribution : 0,55€

Livree montée sur platine (540x370mm) avec :  
- 1 tuyau de refoulement 6m  
- 1 pistolet à arrêt automatique  
- 1 filtre cartouche eau et impuretés 30 microns  
- 1 compteur mécanique 3 chiffres  
- raccords 1"

PIUSI

GARANTIE  
2 ANS



## Cuve de ravitaillement gasoil 200L 12V 40 l/min avec capot

Pompe 12V auto-amorçante.  
Pistolet à arrêt automatique avec raccord tournant.  
Tuyau d'aspiration avec crépine.  
Tuyau de refoulement 4m.  
Câble électrique longueur 4m.  
Cuve avec couvercle cadenasable.  
Livrée montée.

Page 527 du catalogue

Réf.	08600
Longueur	76cm
Largeur	83cm
Hauteur	59cm

▶ 200L  
AVEC CAPOT

**619,00€**  
RÉF. 08600

+ Éco-contribution : 0,20€



LUB

GARANTIE  
2 ANS

## Cuve de stockage gasoil galvanisée double paroi 1500L

Cuve gasoil avec cuvette de rétention intégrée 1500L.  
Pour un stockage en intérieur ou en extérieur  
avec une protection obligatoire. Indicateur de niveau et de fuite.  
Cuve livrée avec un détecteur de fuite, une jauge et un évent.  
Dimensions cuve (Lxlxh) : 1630x770x1950mm

Page 536 du catalogue

Réf.	08277
Type	avec pompe DRAKKAR réf.08599
Tension	230V
Débit	60 l/min
Poids	177kg
Descriptif	Station gasoil livrée avec : • Tuyau de refoulement en caoutchouc longueur 6m • Kit d'aspiration longueur 3m - 1" • Pistolet à arrêt automatique avec raccord tournant • Filtre • Compteur mécanique 4 chiffres • raccords Débit : 60 l/min Puissance : 370W

**1990,00€**  
RÉF. 08277

+ Éco-contribution : 0,30€

▶ 1500L  
60 L/MIN

▶ AVEC POMPE  
DRAKKAR  
RÉF.08599

**Prix en Baisse**

CUVE  
GARANTIE  
2 ANS

POMPE  
GARANTIE  
3 ANS



## Cuve de stockage gasoil PEHD double paroi 2500L

Composition :  
- Cuve en PEHD double paroi traitée anti-UV pour le stockage en extérieur  
- Tuyau de refoulement 6m  
- Pistolet à arrêt automatique  
- Volucompteur 4 chiffres  
- Filtre à cartouche eau et impuretés 30 microns  
- Limiteur de remplissage mécanique  
- Jauge de niveau type horloge  
- Ligne de remplissage avec raccord 2" Guillemain  
- Ligne d'aspiration avec crépine et clapet anti-retour  
- Trappe d'inspection  
- Porte avec double fermeture à clé

Réf.	08002	56020	56025
Longueur	2310mm		
Largeur	1550mm		
Hauteur	1950mm		
Poids	170kg		

**Prix en Baisse**

DRAKKAR  
EQUIPEMENT

CUVE  
GARANTIE  
5 ANS



**3250,00€**  
RÉF. 08002

+ Éco-contribution : 0,55€

▶ 2500L  
60 L/MIN

▶ AVEC POMPE  
DRAKKAR  
RÉF.08599



**3450,00€**  
RÉF. 56020

+ Éco-contribution : 0,55€

▶ 2500L  
56 L/MIN

▶ AVEC POMPE  
PIUSI RÉF.08589



**3590,00€**  
RÉF. 56025

+ Éco-contribution : 0,55€

▶ 72 L/MIN  
GROS DÉBIT

▶ AVEC POMPE  
PIUSI RÉF.08569





## Pompe à levier manuelle AdBlue®

0,5L par coup. Spécialement conçue pour l'AdBlue®. Pour fût 60 à 200L. Applications : huile haute densité, détergent, savons, antigel, lave glace, produits chimiques agricoles, AdBlue®... Tube 900mm. Joint EPDM. En carton.

Page 549 du catalogue

Livrée avec :  
- Flexible de 1,5m

▶ 25 L/MIN

27,00€

RÉF. 08448



GARANTIE  
2 ANS

## Pompe à levier manuelle AdBlue®

0,15L par coup. Pour fût de 60 à 200L. Tube télescopique 900mm. Livrée sans fût.

Page 549 du catalogue

Livrée avec :  
- 2 adaptateurs pour fûts  
- Flexible de 3m

▶ 18 L/MIN

99,90€

RÉF. 08427



GARANTIE  
2 ANS

## Pompe manuelle rotative AdBlue®

Page 548 du catalogue

▶ AVEC RACCORD MAUSER !

▶ 30 L/MIN

85,90€

RÉF. 08545

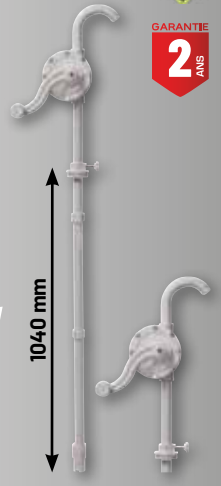

GARANTIE  
2 ANS

## Pompe manuelle rotative AdBlue®

En acier inoxydable. Auto-amorçage avec distribution simple et immédiate. Livrée sans fût.

Page 548 du catalogue

▶ 38 L/MIN

162,90€

RÉF. 08507



Livrée avec :  
- tuyau d'aspiration  
- tuyau de refoulement 3m avec bec inox et adaptateur 2" 56x4



GARANTIE  
2 ANS

## Pompe électrique AdBlue® 12-230V

Pompe 12V-230V adaptable sur secteur et sur batterie. Pour fûts de 200L. Equipée d'un support pour pistolet. Canne télescopique de 850 à 1250mm. IP55.

Page 549 du catalogue

▶ 18 L/MIN

165,00€

RÉF. 08630

Livrée avec :  
- pistolet manuel  
- tuyau de refoulement 2m  
- câble secteur 4m, câble batterie 3m  
- transformateur  
- 2 adaptateurs pour fûts

LES +

- 12V-230V
- Mobile
- Légère

+ Eco-contribution : 0,20€



GARANTIE  
2 ANS

## Kit pompe AdBlue® 230V

Pompe auto-amorçante. Transvasement des fluides. Urée, eau, lave glace.

Page 550 du catalogue

Réf.	08528
Débit	34l/min
Puissance	400W

499,00€

RÉF. 08528

+ Eco-contribution : 0,55€



Livrée avec :  
- pistolet manuel  
- tuyau de refoulement 6m  
- tuyau d'aspiration 1,5m  
- crépine  
- raccords et colliers



GARANTIE  
2 ANS

## Kit pompe AdBlue® 230V pour IBC ou mural

Pour urée, eau, lave glace... Tension : 230V. Livré sans cuve.

Page 551 du catalogue

Réf.	08501
Débit	34 l/min
Puissance	400W

529,00€

RÉF. 08501

+ Eco-contribution : 0,55€



Livré avec :  
- plaque de support en acier inox  
- pistolet manuel  
- tuyau de refoulement 3/4" 6m  
- tuyau d'aspiration 3/4" 0,5m  
- embouts et colliers de serrage  
- raccord type SEC côté aspiration  
- support pistolet avec réceptacle



GARANTIE  
2 ANS

## Station AdBlue® 230V pour fût

Pour urée, eau, lave glace... IP55. Livrée sans fût.

Page 552 du catalogue

Réf.	08520
Débit	34 l/min
Puissance	330W
Poids	7,8kg

409,00€

RÉF. 08520

+ Eco-contribution : 0,55€

Livrée avec :  
- pompe avec raccord 3/4"  
- pistolet manuel  
- tuyau de refoulement Ø 19mm, 6m  
- tuyau d'aspiration Ø 19mm, 0,5m  
- canne d'aspiration longueur 110cm  
- raccord SEC



GARANTIE  
3 ANS



## Cuve de ravitaillement mixte 12V gasoil/AdBlue®

Capacité compartiment fuel/gasoil : 400L. Capacité compartiment AdBlue® : 50L. Passage pour fourches de manutention.

Page 554 du catalogue

Réf.	08039
Débit	gasoil 40 l/min-AdBlue® 17 l/min
Longueur	1150mm
Largeur	800mm
Hauteur	860mm

1575,00€

RÉF. 08039

+ Eco-contribution : 0,20€

▶ 400+50L  
40/17 L/MIN

LES +

- Avec couvercle cadenassable
- Faible encombrement : peut-être placé dans tous les véhicules
- Cuve AdBlue® amovible indépendante



GARANTIE  
2 ANS



## Pompe à graisse manuelle

2 méthodes de remplissage : cartouche 400g et remplissage vrac.

Page du 566 catalogue



GARANTIE  
**2**  
ANS



**18,50€**  
RÉF. 10472

Livrée avec :  
- Flexible 300mm  
- Agrafe 4 mors

## Pompe à graisse manuelle

3 méthodes de remplissage : cartouche, appareil de remplissage et vrac. La tige de piston peut être verrouillée facilement dans n'importe quelle position. Diamètre de filetage du raccord : M10. Volume par course 400g.

Page du 566 catalogue



**PRIX  
CHOC**

GARANTIE  
**3**  
ANS



**22,90€**  
RÉF. 56815

**LES +**

→ Fonction cadencée variable pour une utilisation dans les espaces confinés

Livrée avec :  
- Flexible 300x8,5mm  
- Agrafe 4 mors  
- Valve de purge  
- Valve de remplissage

## Pompe à graisse manuelle

3 méthodes de remplissage : cartouche 400g, appareil de remplissage et remplissage vrac.

Page du 566 catalogue



GARANTIE  
**2**  
ANS



**24,50€**  
RÉF. 10278

Livrée avec :  
- Flexible 300mm  
- Agrafe 4 mors  
- Valve de purge  
- Valve de remplissage Ø 9mm

## Pistolet de graissage manuel

Pour cartouche de graisse 400g et graisse en vrac. 3 méthodes de remplissage : cartouche, appareil de remplissage et vrac. Pression maxi : 480 bar.

Page du 567 catalogue



GARANTIE  
**3**  
ANS



**34,50€**  
RÉF. 56836

**LES +**

→ Poignée du pistolet avec possibilité de réglage entre forte pression et fort volume

Livré avec :  
- Flexible 300x11mm haute pression  
- Agrafe 4 mors  
- Valve de purge  
- Valve de remplissage

## Agrafe hydraulique compacte à connexion rapide

Taraudage : M10x100. Pression maxi : 690 bar. Filetage 1/8" NPT (F). S'adapte à tous les graisseurs métriques et SAE. Utilisable sur tous types d'équipements de graissage (pneumatique, manuel, électroporatif).

Page du 574 catalogue



GARANTIE  
**2**  
ANS



**15,70€**  
RÉF. 10391

## Coffret de 110 graisseurs

Composition :  
- 60 graisseurs droits M6x1,00  
- 10 graisseurs droits M8x1,25  
- 10 graisseurs droits M10x1,50  
- 5 graisseurs 45° M6x1,00  
- 5 graisseurs 45° M8x1,25  
- 5 graisseurs 45° M10x1,50  
- 5 graisseurs 90° M6x1,00  
- 5 graisseurs 90° M8x1,25  
- 5 graisseurs 90° M10x1,50

Page du 575 catalogue



GARANTIE  
**2**  
ANS



**19,90€**  
RÉF. 12910

▶ 110 PIÈCES

## Pompe de transvasement à levier

0,30L par coup. Pour huile, lubrifiant, gasoil. Adaptable sur fût. Tube plongeur télescopique en acier : mini 48cm - maxi 89cm. Filetage de raccordement 2" Gaz. Joint NBR.

Page du 579 catalogue



GARANTIE  
**2**  
ANS

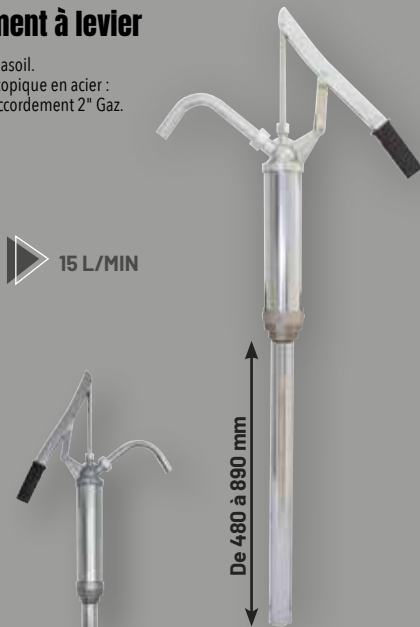

▶ 15 L/MIN

De 480 à 890 mm

**32,90€**  
RÉF. 10349

## Pompe à huile et gasoil sur batterie 12V

Page du 580 catalogue



GARANTIE  
**2**  
ANS

Réf.	18792
Débit	2,5 l/min (huile moteur) / 4 l/min (gasoil)
Puissance	100W
Poids	1kg



**39,90€**  
RÉF. 18792

Livrée avec :  
- Tuyau d'aspiration Ø 6mm longueur 1,25m  
- Tuyau de refoulement Ø 12mm longueur 1,50m  
- Câble spiralé avec pinces

+ Éco-contribution : 0,20€

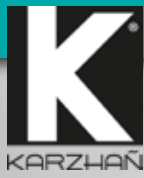

CONÇU ET FABRIQUÉ EN FRANCE

## Dérippant, lubrifiant multifonctions

DÉGRIPPE rapidement les pièces rouillées ou bloquées ( raccords, chaînes, écrous, goujons, axes, charnières, poulies, pivots...)  
 LUBRIFIE et NETTOIE les mécanismes de toutes sortes et assure le glissement (pièces mécaniques, moteurs...)  
 PROTÈGE de la corrosion les pièces métalliques et protège le matériel électrique en atmosphère humide ou saline.  
 HYDROFUGE, chasse l'humidité du matériel électrique et rétablit le contact.  
 Compatible avec les matériaux non ferreux, les isolants électriques, les matières plastiques.

Page 950 du catalogue

### LES +

- Chasse l'humidité et protège le moteur
- Dégripe, lubrifie et aide au desserrage
- Nettoie et évite la corrosion



UTILISATION 360°



500ML

6,10€  
RÉF. 24500

LE LOT DE 6  
34,00€  
RÉF. 24500.06



5L

37,00€  
RÉF. 24502

## Nettoyant freins

Elimine en profondeur poussières, cambouis, huiles, graisses, résidus des pièces mécaniques et encrassements divers.  
 Ne contient aucun solvant chloré, fluoré.

Page 956 du catalogue



UTILISATION 360°



JET PUISSANT

### LES +

- Nettoie toutes les pièces mécaniques
- Séchage rapide après application
- Ne laisse pas de résidu

600ML

3,15€  
RÉF. 24630





## Dérippant WD40 aérosol "Le Smart" 500ml



Avec le tube inclinable 2 positions :  
- tube abaissé pour pulvériser largement  
- tube relevé pour effectuer des applications précises.

Page du 952 catalogue



▶ 500ML

9,95€  
RÉF. 10255

LE LOT DE 6  
57,00€  
RÉF. 10255.06

## START PILOTE 300ml



Convient également aux petits moteurs 2 et 4 temps.  
1 pulvérisation d'une seconde dans l'entrée du filtre à air suffit.

Recommandé pour les tondeuses à gazon, les machines agricoles, motoculteurs, et bateaux, ... Fonctionne dans toutes les positions.

Page du 958 catalogue



▶ 300ML

9,95€  
RÉF. 10012

## Anti-crevaison



Traitement préventif et réparateur permettant de colmater instantanément le pneumatique et d'éviter la perte de pression.

Page du 964 catalogue



▶ 1L

10,75€  
RÉF. 06748

## Dégivrant -25°

En aérosol.

Page du 988 catalogue



▶ 400ML

4,25€  
RÉF. 18950

▶ 600ML

5,70€  
RÉF. 18954

## Regonfle pneus

Répare et regonfle immédiatement les pneus crevés ou dégonflés avec ou sans chambre à air, sans démontage de la roue.

Page du 964 catalogue



▶ 500ML

8,50€  
RÉF. 10191

## Anti-crevaison



Répare les crevaisons jusqu'à 5mm de diamètre. Pour tous pneumatiques de motoculture, engins TP, agricoles...

Page du 964 catalogue



▶ 25L

199,00€  
RÉF. 10082

## Pompe pour bidon anti-crevaison 25L



La pompe peut être directement branchée à la valve si la pression est inférieure à 2,7 bar. A chaque mouvement de pompe vers le bas, on injecte 200ml d'anti-crevaison. Pompe pour réf. 10082.

Page du 964 catalogue



140,00€  
RÉF. 10084

## Coins à fendre

Page du 1051 catalogue

Réf.	Poids	Prix unitaire
12836	2kg	17,00€
12837	2,5kg	20,90€
12838	3kg	25,00€



Réf. 12836

Réf. 12837

Réf. 12838

## Hachette 600g avec manche fibre 380mm

Manche fibre. Poignée ergonomique.

Page du 1051 catalogue

Réf.	15350
Longueur	380mm
Poids	0,6kg

5,70€

RÉF. 15350



**STILKER**

GARANTIE  
10 ANS

## Masse 4kg avec manche fibre

Manche fibre anti-dérapant. Bague de protection.

Page du 1051 catalogue

Réf.	Longueur	Poids
15352	900mm	4kg

21,90€

RÉF. 15352



**STILKER**

GARANTIE  
10 ANS

## Merlin 4,6kg avec manche fibre

Manche fibre anti-dérapant. Bague de protection.

Page du 1051 catalogue

Réf.	Longueur	Poids
15353	900mm	4,6kg

23,90€

RÉF. 15353



**STILKER**

GARANTIE  
10 ANS

## Affûteur électrique pro pour chaîne

Socle en fonte d'aluminium. Livré sans chaîne.

Page du 1057 catalogue

Réf.	10438
Alimentation	230V 50Hz
Vitesse maximum	5000 tr/min
Puissance	85W

155,90€

RÉF. 10438



+ Eco-contribution : 0,20€

## Fendeur de bûches horizontal 5T sur roues

**DRAKKAR**  
EQUIPEMENT

Avec cage de protection. Moteur 230V 50Hz - 1500W - 2800 tr/min. Longueur de bûches max : 520mm. Ø de coupe : 50 à 250mm. Dimensions : 1000x310x480mm. Avec roues de déplacement. Pression hydraulique : 20Mpa. IP54.

Page du 1057 catalogue

Réf.	Poids
08907	53kg

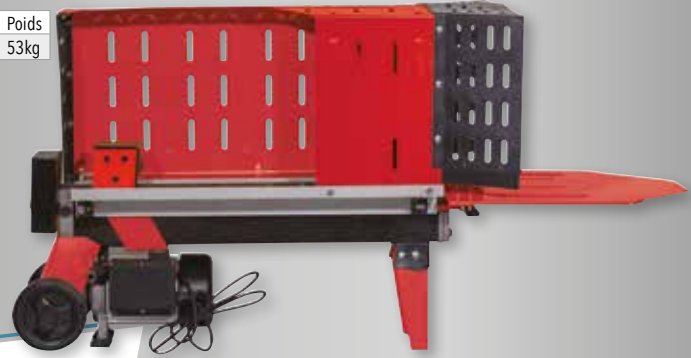

499,00€

RÉF. 08907

**Prix en Baisse**

+ Eco-contribution : 2,65€

GARANTIE  
3 ANS

## Fendeur de bûches horizontal 5T avec support sur roues

**DRAKKAR**  
EQUIPEMENT

Sur roues et support. Avec cage de protection. Moteur 230V 50Hz - 1500W - 2800 tr/min. Longueur de bûches max : 520mm. Ø de coupe : 30 à 250mm. Pression hydraulique : 20 Mpa. Dimensions (hors support) : 1000x310x480mm. IP54.

Page du 1057 catalogue

Réf.	Poids
08912	65kg

529,00€

RÉF. 08912

**Prix en Baisse**

+ Eco-contribution : 2,65€

GARANTIE  
3 ANS

## Fendeur de bûches vertical 6T sur roues

**DRAKKAR**  
EQUIPEMENT

Moteur 230V 50Hz - 2200W (S6 40%). Longueur maximum de bûches : 550mm. Ø de bûche : de 70 à 400mm. Dimensions : 560x460x1100mm. Pression hydraulique : 10-11Mpa. IP54.

Page du 1056 catalogue

Réf.	Poids
08909	86kg

759,00€

RÉF. 08909

**Prix en Baisse**

+ Eco-contribution : 2,65€

GARANTIE  
3 ANS

