

N°8

SÉLECTION DRAKKAR®

VALIDITÉ : du 01/09/2022 au 28/02/2023
ou dans la limite des stocks disponibles

PRIX DE VENTE HT

► LAMPE DE POCHE RECHARGEABLE 5 LED

Magnétique.
Autonomie 4h.
Articulation 360° - 8 crans.
Avec chargeurs AC/DC 100-240V et USB.

Réf.	02384
Autonomie	4h
Batterie	3,7V 1,5Ah Li-ion

Livrée avec :
- câble USB
- chargeur AC/DC 100-240V

27,00€
Réf. 02384

+ Eco-contribution : 0,02€



DRAKKAR
ÉQUIPEMENT

GARANTIE
3 ANS



220 Lumens

Articulation
360°



► COFFRET DE 110 PCS - DOUILLES 1/4" ET 1/2"

Finition polie chromée.
Acier chrome vanadium.

DRAKKAR
TOUS
GARANTIE
TOTALE

1/4"

1/2"

110 pièces

119,00€
Réf. 67685



► CHAUFFAGE AÉROTHERME ÉLECTRIQUE

Thermostat réglable.
Protection thermique.
Câble HO7RNF 5G1,5mm² 1,5m.
Avec poignée de transport.
IP24.

Réf.	11025
Alimentation	230V
Puissance	1,7-3,3kW
Débit air	400 m ³ /h
Dimensions	25x25x42cm
Poids	7,5kg

84,90€
Réf. 11025

+ Eco-contribution : 1,10€



400m³/h

DRAKKAR
ÉQUIPEMENT

GARANTIE
3 ANS

► SERVANTE 7 TIROIRS - 237 OUTILS

Servante vide réf.09140.
4 tiroirs équipés avec modules métal.

DRAKKAR
ÉQUIPEMENT

GARANTIE
3 ANS



**+1 TROUSSE
DE SECOURS
OFFERTE !**
Réf. 66520



999,00€
Réf. 83896

+ Eco-contribution : 2,06€



► PERCEUSE VISSEUSE 18V 4Ah

Mandrin métallique serrage une main.
16 réglages de couple.
Poignée bi-matière.
Éclairage frontal LED.
Indicateur de charge.
Crochet pour ceinture.
Livrée en coffret.

Réf.	06773
Mandrin ouverture	13mm
Perçage acier-bois	13/40mm
Perçage béton	13mm
Couple maxi	35Nm

Livrée avec :
- chargeur rapide, 2,4 A/h
- 1 batterie Li-ion 2Ah (réf.06749)
- 1 batterie Li-ion 4Ah (réf.06751)
- 6 embouts
- 1 porte-embout
- 6 forets

LES +
→ 3 fonctions :
vissage, perçage, percussion

155,90€
Réf. 06773

+ Eco-contribution : 0,20€



DRAKKAR
ÉQUIPEMENT

GARANTIE
3 ANS



CRIC ROULEUR 2T EXTRA BAS, DOUBLE PISTON

Fonction descente contrôlée. Extra bas / double piston avec pédale.
Extra long. Descente type homme mort.
Montée rapide.
Tampon en caoutchouc pour protéger le dessous du châssis.
Manche avec mousse de protection.
Matériel acier. Roues en nylon.

Réf.	52524
Hauteur minimum	75mm
Hauteur maximum	500mm
Longueur	786mm
Poids	32,7kg

LES +

- Pédale d'approche rapide
- Poignée de contrôle en T - 1/4 tour
- Roues silencieuses

2T
Extra bas (75mm) +
pédale d'approche

315,00€
Réf. 52524



DRAKKAR
ÉQUIPEMENT

GARANTIE
3 ANS



CRIC ROULEUR 3T AVEC PÉDALE D'APPROCHE RAPIDE

Fonction descente contrôlée.
Tampon en caoutchouc pour protéger le dessous du châssis.
Manche avec mousse de protection.
Pédale d'approche rapide.

Réf.	15453
Hauteur minimum	145mm
Hauteur maximum	500mm
Longueur	640mm
Poids	38,8kg

LES +

- Tampon caoutchouc
- Pédale d'approche

3T
Pédale d'approche
rapide

250,00€
Réf. 15453



DRAKKAR
ÉQUIPEMENT

GARANTIE
3 ANS

CRIC ROULEUR 3T PROFIL EXTRA BAS DOUBLE PISTON

Fonction descente contrôlée. Extra bas / double piston.
Extra long. Montée rapide.
Tampon en caoutchouc pour protéger le dessous du châssis.
Manche avec mousse de protection.
Matériel acier. Roues en nylon.

Réf.	52542
Hauteur minimum	76mm
Hauteur maximum	502mm
Longueur	740mm
Poids	33,9kg

3T
Extra bas (76mm)

299,00€
Réf. 52542



DRAKKAR
ÉQUIPEMENT

GARANTIE
3 ANS

CRIC ROULEUR OLÉOPNEUMATIQUE

Pression de fonctionnement : 9-12 bar.
Manche 3 positions : 0° - 45° - 90°.

Réf.	15041
Force de travail	15/30T
Hauteur minimum	150mm
Hauteur maximum	409mm (avec rallonges)
Longueur	503mm
Livré avec	2 rallonges : 75mm et 45mm
Poids	24kg

2 rallonges : 75mm et 45mm

15/30T
1275,00€
Réf. 15041



DRAKKAR
ÉQUIPEMENT

GARANTIE
3 ANS

SUPPORT MOTO

Réf.	15343
Capacité	135kg
Hauteur de levage min	280mm
Hauteur de levage max	401mm
Dimensions plateau	240x300mm
Poids	5kg



77,50€
Réf. 15343

DRAKKAR
ÉQUIPEMENT

GARANTIE
3 ANS

LÈVE MOTO HYDRAULIQUE MOBILE 135KG

Equipée de 2 fixations.
Pompe hydraulique à pédale.

Réf.	15344
Capacité	135kg
Hauteur de levage min	355mm
Hauteur de levage max	895mm
Dimensions plateau	410x350mm
Poids	32kg

299,00€
Réf. 15344



DRAKKAR
ÉQUIPEMENT

GARANTIE
3 ANS

TABLE ÉLÉVATRICE HYDRAULIQUE 450KG POUR MOTO

Pour moto, scooters.

Réf.	52670
Hauteur de levage min	175mm
Hauteur de levage max	750mm
Dimensions plateau	2200x680mm
Poids	112kg

919,00€
Réf. 52670



450kg

Pédale hydraulique

DRAKKAR
ÉQUIPEMENT

GARANTIE
3 ANS

TABLE ÉLÉVATRICE POUR 2 ROUES (MOTO, SCOOTER, ETC...)

Table élévatrice avec pompe manuelle et pneumatique.

Réf.	15396
Hauteur de levage min	185mm
Hauteur de levage max	845mm
Dimensions plateau	2000x710mm
Poids	166kg

2 1615,00€
Réf. 15396



Pompe pneumatique

680kg

DRAKKAR
ÉQUIPEMENT

GARANTIE
3 ANS

TABLE ÉLÉVATRICE POUR 2 ET 4 ROUES (MOTO, QUAD, TONDEUSE, ETC...)

Table élévatrice avec rallonge de table, pompe manuelle et pneumatique.

Réf.	15398
Hauteur de levage min	185mm
Hauteur de levage max	830mm
Dimensions plateau	2000x1218mm
Poids	239kg

2090,00€
Réf. 15398



Pompe pneumatique

680kg

Grande largeur
1218 mm

DRAKKAR
ÉQUIPEMENT

GARANTIE
3 ANS

▶ CHANDELLE À GOUPILLES À L'UNITÉ

Réf.	15213	15220
Hauteur minimum	500mm	580mm
Hauteur maximum	770mm	1050mm
Poids	15,2kg	18,2kg



12T
185,00€
Réf. 15213

16T
221,90€
Réf. 15220

▶ CHANDELLE À VIS À L'UNITÉ

Réf.	15235	15236
Hauteur minimum	410mm	665mm
Hauteur maximum	600mm	1170mm
Poids	27kg	37,5kg



Calage plus précis.
Ajustement au millimètre.



Basse 20T
359,00€
Réf. 15235

Haute 20T
429,00€
Réf. 15236

▶ CHANDELLE À GOUPILLE HAUTE À L'UNITÉ

Réf.	15237
Hauteur minimum	1295mm
Hauteur maximum	1905mm
Poids	78kg

Avec différentes têtes pour positionner la charge, 3 roues pour déplacer la chandelle.

12T
905,00€
Réf. 15237

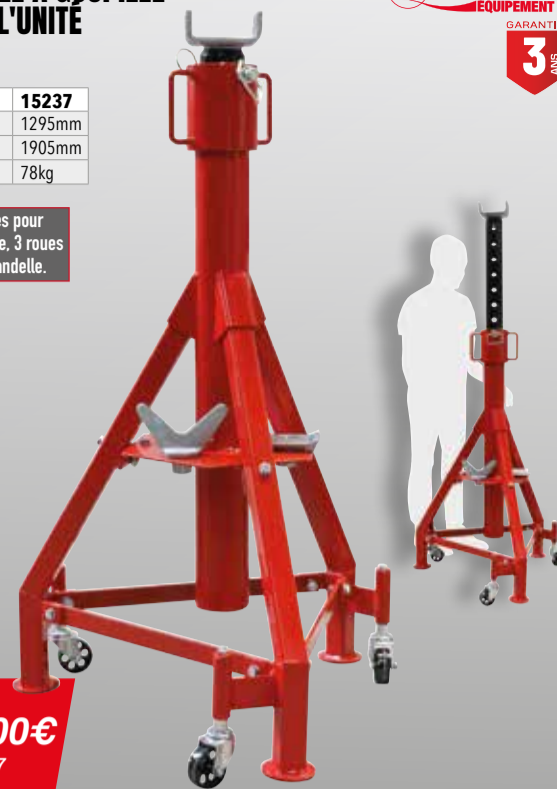

▶ CHARIOT DE GARAGE MONOBLOC

Capacité : 110kg.
6 roues pivotantes.
Ø des roues : 75mm.
Repose tête.
Dimensions : 1016x483x129mm.

Réf.	Poids
15399	4,7kg

71,90€
Réf. 15399



▶ CHARIOT DE MANUTENTION POUR VÉHICULES

Capacité max : 560kg par chariot.
Largeur max des roues : 232mm.
Dimensions d'un chariot : 510x610x180mm.

Réf.	Lot de	Poids
15345.02	x2	13,2kg

299,00€
Réf. 15345.02



▶ BARRE SUPPORT MOTEUR

Pieds orientables.
Position 1 : Réglable de 0 à 205mm verticalement.
Position 2 : Réglable de 730 à 1480mm horizontalement.

Réf.	10586
Capacité	500kg
Poids	17kg

150,00€
Réf. 10586



▶ CRIC DE FOSSE

Pompe hydraulique à pédale.
Avec valve de sécurité.
Roulettes nylon.
Course 1er étage : 810mm.

Réf.	52642	15310
Force de travail	500kg	1T
Hauteur minimum	1120mm	1195mm
Hauteur maximum	1930mm	2005mm
Poids	26,1kg	52kg

▶ TÊTE ORIENTABLE

Pour cric de fosse 500kg Réf. 52642.
Livrée démontée.
Dim. 340x340x130mm.

107,90€
Réf. 10585



315,00€
Réf. 52642



770,00€
Réf. 15310



3

► JEU DE POINÇONS

Ø	Pression
10mm	2T
12mm	3T
16mm	8T
18mm	12T
20mm	14T
22mm	16T
25mm	18T
30mm	20T



141,90€
Réf. 10531

► PRESSE D'ATELIER MANUELLE 10T

Modèle d'établi.

Réf.	10532
Course du vérin	175mm
Hauteur	732mm
Largeur intérieure	336mm
Dimensions max de travail	364mm
Poids	54,7kg

10T

499,00€
Réf. 10532

Bâti soudé.

► PRESSE D'ATELIER MANUELLE 12T

Table ajustable à différentes hauteurs.
Hauteur de la table réglable : 77 à 917mm.
Bâti boulonné.

Réf.	52690
Course du vérin	175mm
Hauteur	1352mm
Largeur intérieure	454mm
Dimensions max de travail	917mm
Poids	76,5kg

12T

529,00€
Réf. 52690

► PRESSE D'ATELIER MANUELLE 15T

Modèle d'établi.
Hauteur de la table réglable : 157 à 457mm.
Livré en caisse en bois.

Réf.	52695
Course du vérin	160mm
Hauteur	883mm
Largeur intérieure	500mm
Dimensions max de travail	457mm
Poids	73kg



15T

935,00€
Réf. 52695

Bâti soudé.

► PRESSE D'ATELIER MANUELLE 20T

Bâti boulonné.
Piston avec retour automatique.
Table ajustable.
2 vés de dressage.

Réf.	10521
Course du vérin	185mm
Hauteur	1515mm
Largeur intérieure	542mm
Dimensions max de travail	1020mm
Poids	111kg

20T

805,00€
Réf. 10521

► PRESSE MANUELLE ET PNEUMATIQUE 75T

Presse mécano soudée. Piston avec retour automatique.
Réglage de la table par treuil à manivelle.
2 vés de dressage. Vérin mobile coulissant latéralement.
Pédale de commande pour la pompe pneumatique.

Réf.	10560
Course du vérin	250mm
Hauteur	1840mm
Largeur intérieure	800mm
Dimensions max de travail	884mm
Poids	451kg

75T

5099,00€
Réf. 10560

Bâti soudé.

► CHAUFFAGE AÉROTHERME ÉLECTRIQUE

Thermostat réglable.
Protection thermique.
Câble HO7RNF 5G1,5mm² 1,5m.
Avec poignée de transport.
IP24.

Réf.	11047
Alimentation	400V
Puissance	9kW
Débit air	1150 m ³ /h
Dimensions	30,5x26,5x46cm
Poids	8,45kg



1150m³/h

165,00€
Réf. 11047

+ Eco-contribution : 1,10€

► PORTE PNEU DE TRACTEUR

Vérin hydraulique. 2x4 rouleaux. 5 roues Ø 145mm.
Pour roues de tracteurs, camions et TP.
Pour des roues de Ø 1m à 2m20 et d'une largeur de 800mm.

Réf.	15457
Capacité	1200kg
Dimensions	1270x990x1340mm
Poids	118kg



1425,00€
Réf. 15457

PERCEUSE SUR COLONNE MONOPHASÉE

Livrée sans étai.

Réf.	15590	15591
Alimentation	230V	230V
Ø perçage	16mm	20mm
Puissance	550W	750W
Nb de vitesse	12	16
Vitesse mini-maxi	300-2550 tr/min	180-2770 tr/min
Hauteur totale	840mm	1000mm
Ø colonne	58mm	72mm
Dimensions table	200x200mm	250x250mm
Cône morse	B16	MT2
Course du mandrin	60mm	80mm
Mandrin	1,5-13mm	1-16mm
Poids	29kg	44kg



Réf. 15591

- 1 COFFRE À COURROIES**
Contacteur de sécurité : à l'ouverture du capot la machine s'arrête.
- 2 CONTACTEUR**
Interrupteur marche/arrêt équipé d'une bobine à manque de tension.
- 3 COUP DE POING**
"Arrêt d'urgence".
- 4 ÉCRAN DE PROTECTION**
- 5 TABLE**
Ajustable en hauteur.

299,00€

Réf. 15590

+ Éco-contribution : 2,65€

470,00€

Réf. 15591

+ Éco-contribution : 2,65€

PERCEUSE SUR COLONNE TRIPHASÉE

Interrupteur magnétique ON-OFF (manque de tension).
Arrêt coup de poing.
Sécurité à l'ouverture du capot.
Ecran de protection avec sécurité à l'ouverture.
Livrée sans étai.

Réf.	15584	15586
Alimentation	400V	400V
Ø perçage	Ø 25mm	Ø 32mm
Puissance	1100W - 1,5CV	1500W - 2CV
Nb de vitesse	16	12
Vitesse mini-maxi	160 à 3000 tr/min	120 à 3480 tr/min
Hauteur totale	1635mm	1710mm
Ø colonne	80mm	92mm
Dimensions table	356x356mm	580x420mm
Cône morse	MT2	MT3
Course du mandrin	80mm	120mm
Mandrin	5-16mm	5-16mm
Poids	72kg	109kg

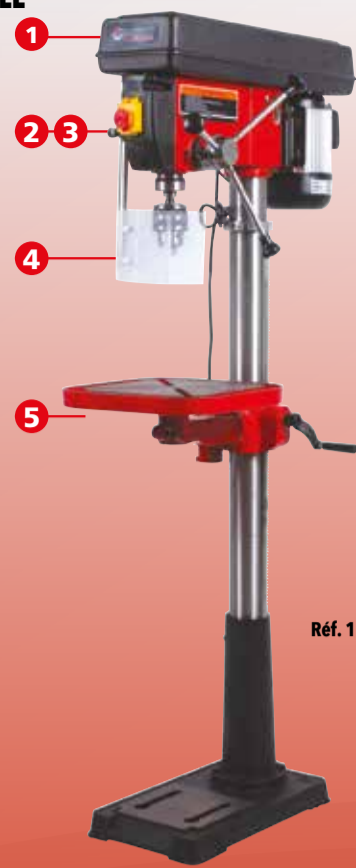

Réf. 15584

- 1 COFFRE À COURROIES**
Contacteur de sécurité : à l'ouverture du capot la machine s'arrête.
- 2 CONTACTEUR**
Interrupteur marche/arrêt équipé d'une bobine à manque de tension.
- 3 COUP DE POING**
"Arrêt d'urgence".
- 4 ÉCRAN DE PROTECTION**
• Contacteur intégré : si l'écran est pivoté la machine s'arrête.
• Mat ajustable
• Écran large
- 5 TABLE**
Ajustable en hauteur.

905,00€

Réf. 15584

+ Éco-contribution : 2,35€

1175,00€

Réf. 15586

+ Éco-contribution : 2,35€

PERCEUSE SENSITIVE INDUSTRIELLE

Réf.	13084
Alimentation	400V 3ph
Ø perçage	32mm
Puissance moteur	1CV
Nb de vitesse	16
Vitesse mini-maxi	150 à 2840 tr/mn
Hauteur totale	1760mm
Ø colonne	92mm
Dimensions table	250x350mm
Cône morse	CM3
Course du mandrin	120mm
Mandrin	16mm
Poids	166kg

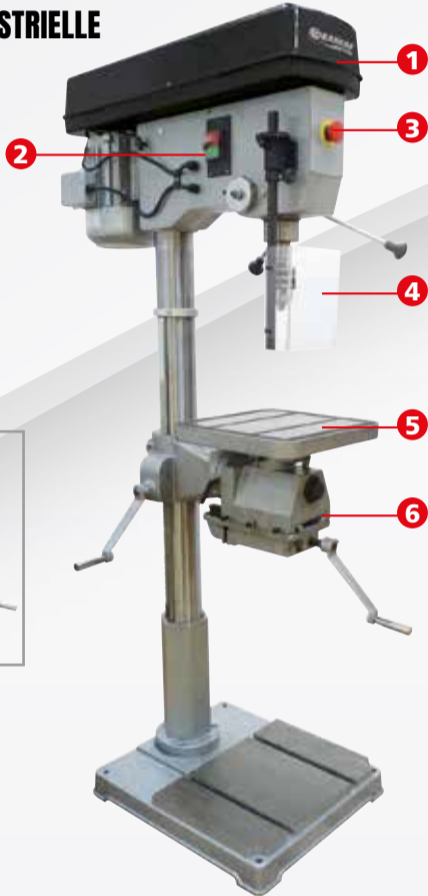

- 1 COFFRE À COURROIES**
Contacteur de sécurité : à l'ouverture du capot la machine s'arrête.
- 2 CONTACTEUR**
Interrupteur marche/arrêt équipé d'une bobine à manque de tension.
- 3 COUP DE POING**
"Arrêt d'urgence".
- 4 ÉCRAN DE PROTECTION**
• Contacteur intégré : si l'écran est pivoté, la machine s'arrête.
• Mat ajustable
• Écran large
- 5 TABLE PIVOTANTE**
Ajustable en hauteur.
- 6 ÉTAU INTÉGRÉ**

2670,00€

Réf. 13084

+ Éco-contribution : 8,45€

PERCEUSE SENSITIVE INDUSTRIELLE

Réf.	13082
Alimentation	400V 3 ph
Ø perçage	32mm
Puissance moteur	2,5CV
Nb de vitesse	12
Vitesse mini-maxi	175 à 2500 tr/mn
Hauteur totale	1800mm
Ø colonne	92mm
Dimensions table	350x350mm
Cône morse	CM3
Course du mandrin	125mm
Mandrin	16mm
Poids	250kg



- 1 COFFRE À COURROIES**
Contacteur de sécurité : à l'ouverture du capot la machine s'arrête.
- 2 CONTACTEUR**
Interrupteur marche/arrêt équipé d'une bobine à manque de tension.
- 3 COUP DE POING**
"Arrêt d'urgence".
- 4 ÉCRAN DE PROTECTION**
• Contacteur intégré : si l'écran est pivoté, la machine s'arrête.
• Mat ajustable
• Écran large
- 5 TABLE PIVOTANTE**
Ajustable en hauteur.
- 6 ÉTAU INTÉGRÉ**
- 7 POMPE À HUILE INTÉGRÉE**
- 8 SÉLECTEUR DE VITESSE**
(lièvre ou tortue - Mode lent ou rapide pour chacun des 12 réglages de courroie).
- 9 GRADUATION**
Indicateur de la profondeur de perçage.
- 10 FLEXIBLE POUR LUBRIFICATION**

3499,00€

Réf. 13082

+ Éco-contribution : 8,45€

COFFRET DE 10 FORETS CÔNE MORSE HSS - CM2

Taillés meulés.
Qualité de l'acier : 4341 HSS.
Composition : 14,5 à 23mm (sans 15,5mm).



Taillés Meulés

CM2

215,00€

Réf. 22290

COFFRET DE 8 FORETS CÔNE MORSE HSS - CM3

Laminés.
Qualité de l'acier : 4241 HSS.
Composition : 24 à 31mm.



CM3

185,00€

Réf. 14897

COFFRET DE 8 FORETS CÔNE MORSE HSS - CM3

Taillés meulés.
Qualité de l'acier : 4341 HSS.
Composition : 24 à 31mm.



Taillés Meulés

CM3

299,00€

Réf. 22295

ÉTAU SIMPLE

Fixation 2 brides.

Réf.	15637	15638	15639
Entraxe	125mm	140mm	170mm
Ouverture max	75mm	105mm	130mm
Largeur des mâchoires	100mm	125mm	150mm
Hauteur des mâchoires	25mm	30mm	30mm
Poids	2,6 kg	4,4kg	6,1kg
Prix unitaire	32,90€	44,50€	51,50€



ÉTAU À DOUBLE TRANSLATION BASE TOURNANTE

Réf.	15600	15602	15613
Entraxe	185mm	200mm	210mm
Ouverture	100mm	120mm	150mm
Largeur des mâchoires	100mm	125mm	150mm
Hauteur des mâchoires	36mm	38mm	43mm
Poids	11,6kg	14kg	19,5kg
Prix unitaire	119,00€	157,90€	192,90€



BAC À ULTRASONS 10L

Puissance ultrasons : 240W.
Puissance de chauffage : 300W.
Fréquence des ultrasons : 40kHz.
Réglage de température de 20 à 80°C.
Vanne de vidange.

Grande capacité 10L



545,00€

Réf. 07901

+ Éco-contribution : 0,50€

SOLVANT DÉGRAISSANT POUR BACS À ULTRASONS

Détergent spécial bac à ultrasons, formulé pour être utilisé sur les métaux polis, saturés, brossés, etc...
Convient au nettoyage des surfaces métalliques et plastiques.
Élimine les pâtes à polir, les huiles et les traces de doigts.



5L

39,90€

Réf. 14356

20L

141,90€

Réf. 14357

5

ÉTABLI PLIANT, PLATEAU BOIS

Épaisseur du plateau : 32mm.
Facile à transporter.

Réf.	09272
Largeur	505mm
Hauteur	845mm
Poids	21,7kg



100 kg sur plateau

170,00€
Réf. 09272

+ Eco-contribution : 2,83€

ÉTABLI PROFESSIONNEL, PLATEAU BOIS

Épaisseur du plateau : 25mm.
Pieds réglables en hauteur.
Hauteur de travail max : 1m.

Réf.	09280
Largeur	600mm
Hauteur	975mm
Poids	40kg



500 kg sur plateau

359,00€
Réf. 09280

+ Eco-contribution : 5,46€

ÉTABLI PLATEAU BOIS

Épaisseur du plateau : 50mm.
Charge maxi : 350kg.
Très robuste.

350 kg sur plateau

499,00€
Réf. 09273

+ Eco-contribution : 8,21€



ÉTABLI PLATEAU BOIS

350 kg sur plateau

575,00€
Réf. 09275

+ Eco-contribution : 8,82€

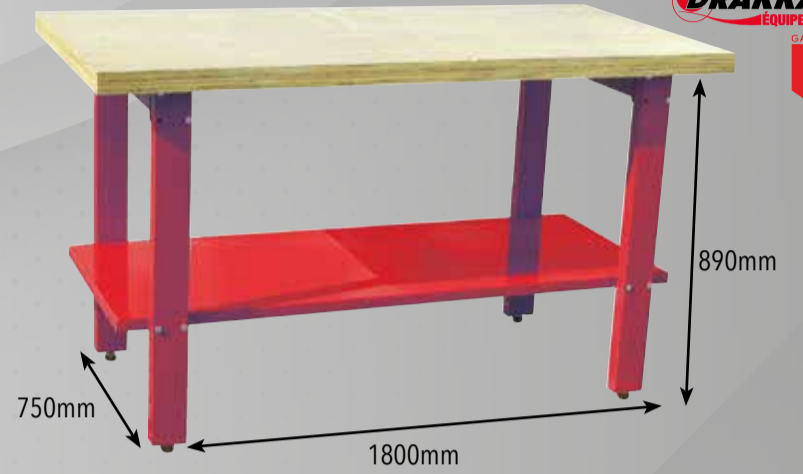

ÉTABLI PLATEAU BOIS AVEC TIROIRS

Épaisseur du plateau 40mm.
Charge maxi : 350kg.
Dimension du tiroir : 340x460x108mm (lxPxh)

350 kg sur plateau

575,00€
Réf. 09277

+ Eco-contribution : 8,25€

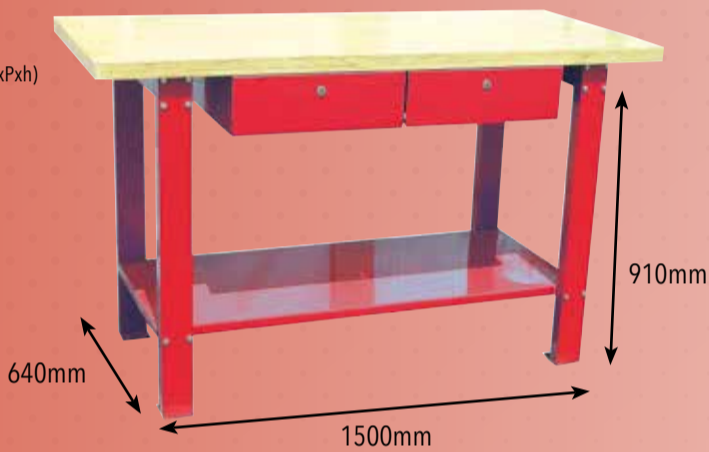

ÉTABLI PLATEAU BOIS AVEC TIROIRS

350 kg sur plateau

599,00€
Réf. 09279

+ Eco-contribution : 10,77€

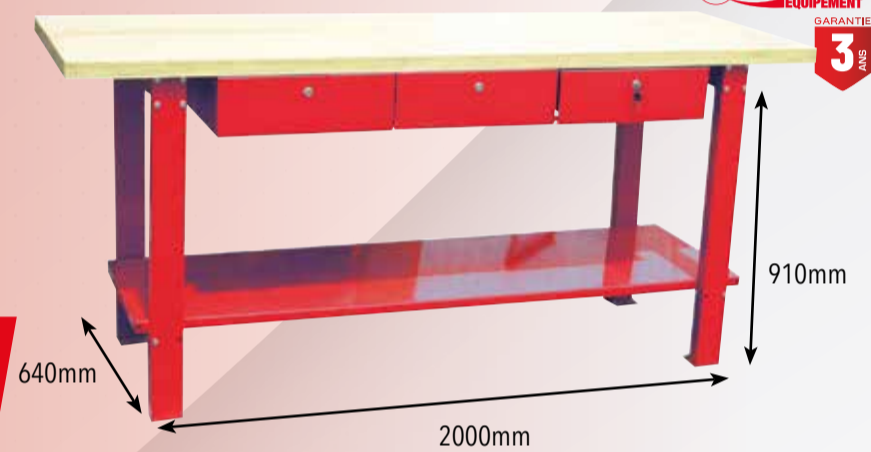

ÉTABLI MÉTALLIQUE, MOBILE, AVEC RÉCUPÉRATEUR DE LIQUIDES

Charge maxi : 150kg. Plan de travail et structure en métal.
Plan de travail incurvé pour collecter les liquides (huile, fluides...)
Tiroir 400x300x125mm avec 2 clés.
4 roulettes Ø 100mm dont 2 avec freins.

Réf.	09276
Largeur	640mm
Hauteur	872mm
Poids	56,5kg



Bac à huile 5L

Avec filtre

150 kg sur plateau

475,00€
Réf. 09276

+ Eco-contribution : 7,93€



ÉTAU ACIER AVEC ENCLUME BASE PIVOTANTE À 360°

Réf.	15994	15990	15991
Largeur mâchoires	125mm	150mm	200mm
Ouverture	150mm	150mm	200mm
A	67mm	75mm	85mm
Poids	11kg	14,6kg	19,2kg
Prix unitaire	156,90€	199,00€	256,90€

LES +

- 100% acier
- Mors démontable
- Serre tubes



ETAGÈRE MÉTALLIQUE 1000KG

Charge maxi : 1000kg
4 tablettes à emboîter.
Poids : 16,4kg

Réf.	Matière	Longueur	Largeur	Hauteur
09077	métallique	914mm	457mm	1674mm



Charge max 1000Kg !

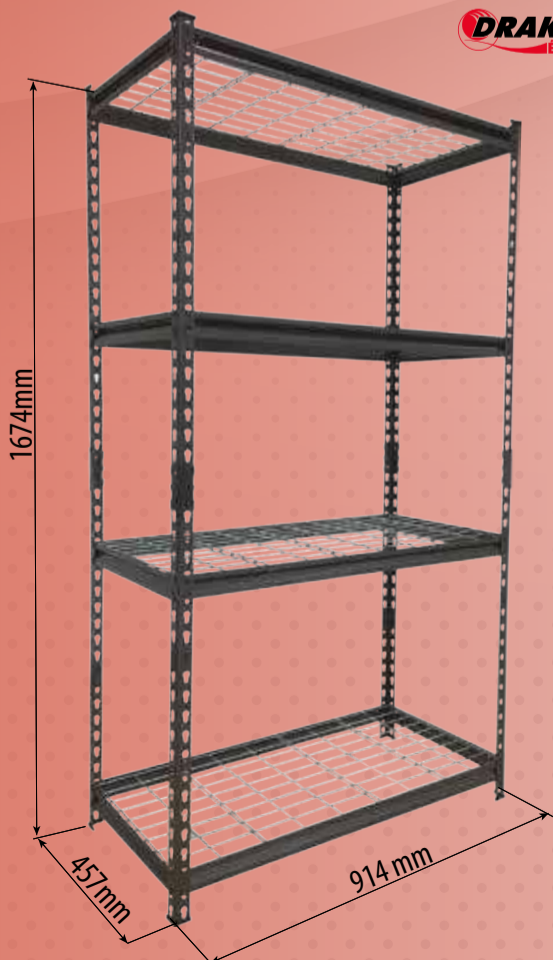

250 kg par niveau

127,90€
Réf. 09077

+ Eco-contribution : 0,62€

ETAGÈRE, RAYONNAGE D'ATELIER 2400KG

Charge maxi : 2400kg
4 tablettes à emboîter.
Poids : 54kg

Réf.	Longueur	Largeur	Hauteur
09076	1955mm	610mm	1830mm



Charge max 2400Kg !

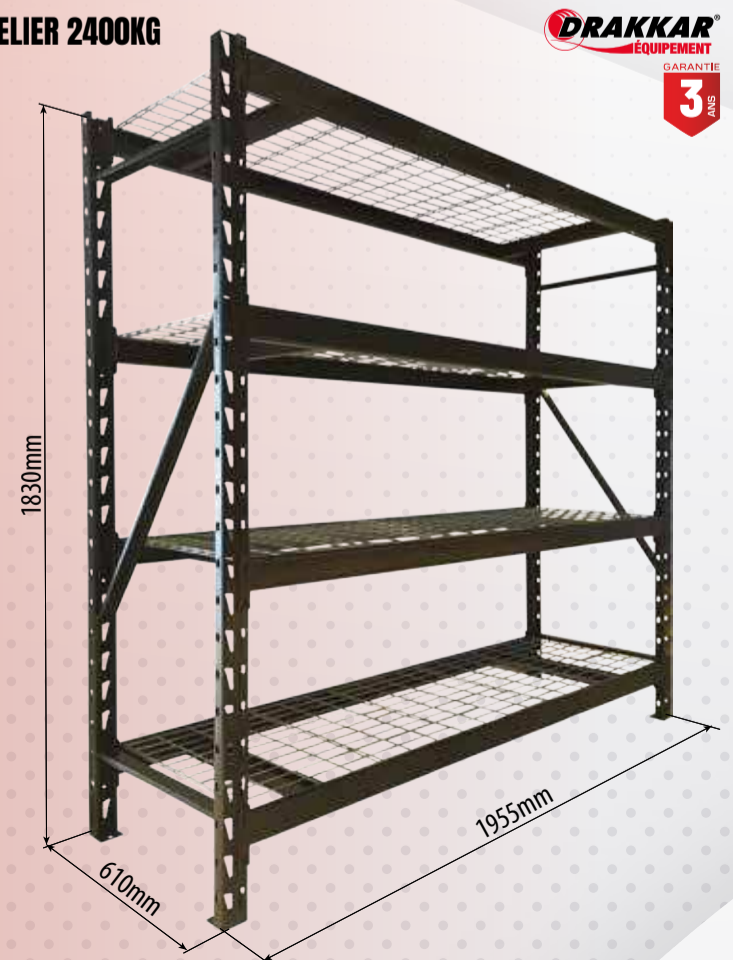

600 kg par niveau

399,00€
Réf. 09076

+ Eco-contribution : 2,04€

BAC DE RÉTENTION 20L PE

Bac en polyéthylène 100% recyclable.
Empilable. Vendu vide.

Réf.	Capacité	Dimensions	Poids
08328	20L	44x41,5x15,5cm	2kg



47,50€

Réf. 08328



GARANTIE 3 ANS



ETAGÈRE AVEC BAC DE RÉTENTION PE 60L

Étagère métallique (réf. 09077) :
- Charge maxi : 1000kg
- 4 tablettes : 250kg par tablette.

Bac de rétention (réf.08354) :
- Rétention 60L
- Bac en polyéthylène avec une bonne résistance aux produits chimiques.
Poids total : 21,5kg



229,00€

Réf. 09050

+ Eco-contribution : 0,28€



GARANTIE 3 ANS



BAC DE RÉTENTION 220L

Bac acier. Caillebotis amovible galvanisé.
Pieds en U hauteur 100mm.
Charge maxi : 500kg. Pour 2 fûts. Livré sans fût.

Réf.	Capacité	Dimensions	Poids
08363	220L	128x74x36cm	61kg

LES +

→ Très robuste



315,00€

Réf. 08363



GARANTIE 3 ANS



RAMPE D'ACCÈS 100% PE POUR PLATE FORME

Hauteur 15cm.
Pour réf. 08241 et 08242.
Vendue seule.

Réf.	Dimensions	Poids
08243	120x80x15cm	12kg

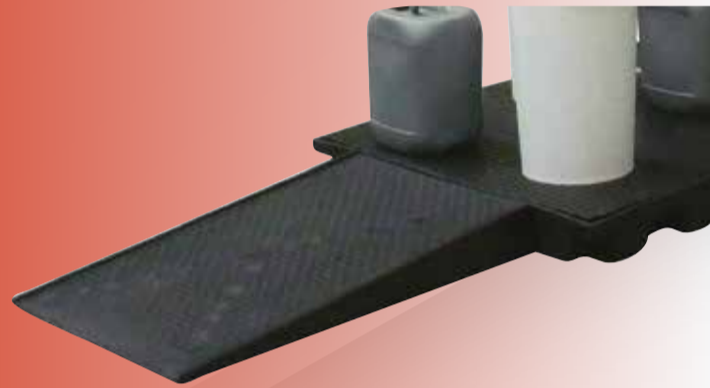

192,90€

Réf. 08243



GARANTIE 3 ANS



BAC DE RÉTENTION 120L

Bac et caillebotis en polyéthylène.
Compatible en hauteur avec la plupart des plateformes du marché.
Avec ou sans palette (palette non fournie).
Charge maxi : 1000kg. Livré sans bidon.

Réf.	Capacité	Dimensions	Poids
08241	120L	128x82,5x15cm	24kg

INFO

Compatible avec la rampe Réf. 08243.



262,90€

Réf. 08241



GARANTIE 3 ANS



BAC DE RÉTENTION 240L

Bac et caillebotis en polyéthylène.
Compatible en hauteur avec la plupart des plateformes du marché.
Avec ou sans palette (palette non fournie).
Charge maxi : 2000kg. Livré sans bidon.

Réf.	Capacité	Dimensions	Poids
08242	240L	161x127x15cm	35kg

INFO

Compatible avec la rampe Réf. 08243.



429,00€

Réf. 08242



GARANTIE 3 ANS



BAC DE RÉTENTION 220L

Bac acier.
Caillebotis amovible galvanisé.
Pieds en U hauteur 100mm.
Charge maxi : 500kg.
Pour 2 fûts.

Réf.	Capacité	Dimensions	Poids
08331	220L	125x73x36cm	53kg



305,00€

Réf. 08331



GARANTIE 3 ANS



BAC DE RÉTENTION 220L

Bac en polyéthylène recyclé à 100%. Caillebotis en acier galvanisé.
Passage de fourches sur deux côtés. Pour 2 fûts. Charge maxi : 650kg.
Livré sans fût.

Réf.	Capacité	Dimensions	Poids
08245	220L	127x70,5x49cm	22kg

Format compact.

LES +

→ Emboîtable (facilite le transport et le stockage)



199,00€

Réf. 08245



GARANTIE 3 ANS



BAC DE RÉTENTION 240L

Bac et caillebotis en polyéthylène recyclé à 100%.
Passage de fourches sur deux côtés. Charge maxi 650kg.
Livré sans fûts.

Réf.	Capacité	Dimensions	Poids
08240	240L	130x89x39,5cm	23kg

Spécial produits chimiques.

LES +

→ Emboîtable (facilite le transport et le stockage)
→ ECO conçu



262,90€

Réf. 08240



GARANTIE 3 ANS



BAC DE RÉTENTION 240L

Bac en polyéthylène recyclé.
Avec caillebotis galvanisé à chaud.
Passage de fourches sur deux côtés.
Charge maxi 650kg.
Livré sans fût.

Réf.	Capacité	Dimensions	Poids
08460	240L	130x89x39cm	26kg

LES +

→ Emboîtable (facilite le transport et le stockage)



237,90€

Réf. 08460



GARANTIE 3 ANS



BAC DE RÉTENTION 450L

Bac en polyéthylène. Caillebotis en acier galvanisé à chaud.
Avec pied de renfort sous caillebotis.
Passage de fourches. Charge maxi : 1200kg.
Pour le stockage de 4 fûts debouts. Livré sans fût.

Réf.	Capacité	Dimensions	Poids
08465	450L	130x130x49cm	48kg



410,00€

Réf. 08465



GARANTIE 3 ANS



BAC DE RÉTENTION 1100L

Bac en polyéthylène recyclable. Caillebotis acier galvanisé à chaud.
4 passages de fourches Charge maxi : 1500kg. Livré sans cuve.

Réf.	Capacité	Dimensions	Poids
08470	1100L	139x129x99cm	69kg

Compact.



720,00€

Réf. 08470



GARANTIE 3 ANS



POMPE À GRAISSE MANUELLE

3 méthodes de remplissage : cartouche, appareil de remplissage et vrac.
La tige de piston peut être verrouillée facilement dans n'importe quelle position. Diamètre de filetage du raccord : M10. Volume par course 400g.



22,90€

Réf. 56815

Livrée avec :
- Flexible 300x8,5mm
- Agrafe 4 mors
- Valve de purge
- Valve de remplissage

DRAKKAR
EQUIPEMENT

GARANTIE
3 ANS

POMPE À GRAISSE MANUELLE POUR CARTOUCHES À VISSER

Corps en acier. Poignée ergonomique. Pression d'utilisation : 413 bar.
Pression maxi : 690 bar. En boîte brochable.



22,90€

Réf. 10235

Pour cartouche à visser

DRAKKAR
EQUIPEMENT

GARANTIE
3 ANS

PISTOLET DE GRAISSAGE MANUEL

Pour cartouche de graisse 400g et graisse en vrac.
3 méthodes de remplissage : cartouche, appareil de remplissage et vrac.
Pression maxi : 480 bar.



34,50€

Réf. 56836

Livré avec :
- Flexible 300x11mm haute pression
- Agrafe 4 mors
- Valve de purge
- Valve de remplissage

DRAKKAR
EQUIPEMENT

GARANTIE
3 ANS

POMPE À GRAISSE À 2 MAINS

Corps en aluminium moulé sous pression.
Pression max : 520 bar.
Pour cartouche de graisse à visser 400g.
En boîte couleur.

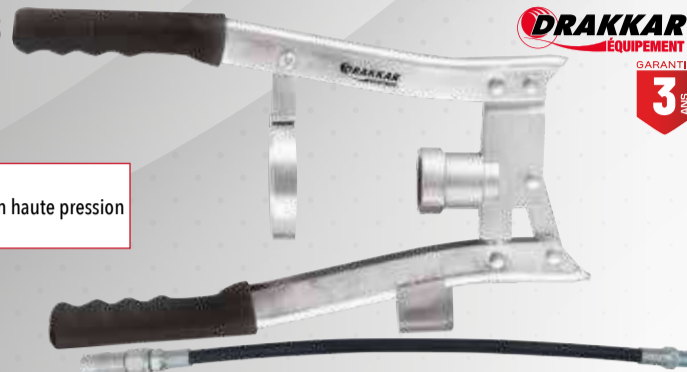

31,50€

Réf. 56820

Pour cartouches à visser.

Livrée avec :
- Flexible 300x11mm haute pression
- Agrafe 4 mors

DRAKKAR
EQUIPEMENT

GARANTIE
3 ANS

PISTOLET DE GRAISSAGE PNEUMATIQUE

Entrée d'air 1/4".
Réservoir 400ml.

Réf. 10401
Pression 250 bar

Graissage coup par coup

61,90€

Réf. 10401

Livré avec :
- Flexible
- Agrafe 4 mors
- Valve de purge
- Valve de remplissage

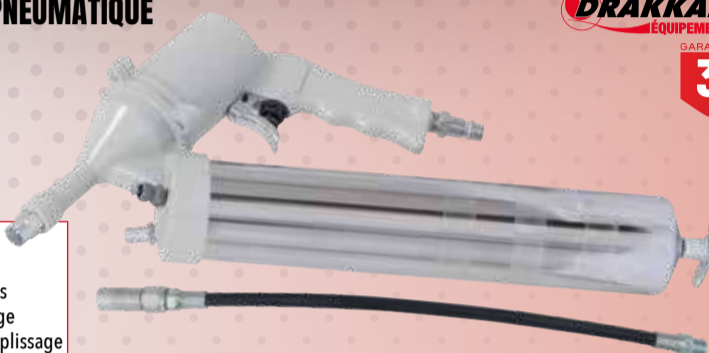

DRAKKAR
EQUIPEMENT

GARANTIE
3 ANS

PISTOLET DE GRAISSAGE PNEUMATIQUE

Entrée d'air 1/4".
Réservoir 400ml.

Réf. 10382
Pression 275 bar

Graissage continu

121,90€

Réf. 10382

Livré avec :
- Flexible
- Agrafe 4 mors
- Valve de purge
- Valve de remplissage Ø 9mm



DRAKKAR
EQUIPEMENT

GARANTIE
3 ANS

AGRAFE HYDRAULIQUE À CONNEXION RAPIDE

Utilisable sur tous types d'équipements de graissage (pneumatique, manuel, électroportatif).
Système d'accroche sur le graisseur avec 6 billes assurant le verrouillage. Avec raccord tournant.
Taraudage : M10x100. Pression maxi : 550 bar.

22,90€

Réf. 10392

LES +
→ Raccord tournant
→ Utilisation mains libres
→ Travail plus facile et confortable



DRAKKAR
EQUIPEMENT

GARANTIE
3 ANS

AGRAFE SPÉCIALE POUR POMPE ET APPAREIL DE REMPLISSAGE

Utilisable pour tous types de pompes usuelles : manuelles, pneumatiques et électriques (Accu).

32,90€

Réf. 10362

LES +
→ 4 mors haute résistance
→ Plus besoin de tenir l'agrafe



DRAKKAR
EQUIPEMENT

GARANTIE
3 ANS

COFFRET DE 70 GRAISSEURS

Composition :
40 graisseurs droits
30 graisseurs coudés.



70 pièces

27,00€

Réf. 18784



DRAKKAR
EQUIPEMENT

GARANTIE
3 ANS

COFFRET DE 160 GRAISSEURS

Composition :
115 graisseurs droits
45 graisseurs coudés



160 pièces

48,90€

Réf. 10369



DRAKKAR
EQUIPEMENT

GARANTIE
3 ANS

POMPE PNEUMATIQUE POUR DISTRIBUTION DE GRAISSE

DRAKKAR
EQUIPEMENT

GARANTIE
3 ANS

Réf.	07150	07151	07152
Débit	600 g/min	600 g/min	600 g/min
Pour fûts de	20-30kg	50-60kg	180-200kg
Rapport	50:1	50:1	50:1
Longueur tube plongeur	48cm	74cm	74cm
Prix unitaire	250,00€	257,90€	257,90€



Réf. 07150

Réf. 07151

Réf. 07152

POMPE PNEUMATIQUE POUR GRAISSE 50/60KG

DRAKKAR
EQUIPEMENT

GARANTIE
3 ANS

Réf.	07126
Rapport	50:1
Débit	600 g/min
Raccord entrée air	1/4"
Ø du couvercle	385mm
Ø du plateau suiveur	370mm
Longueur tube plongeur	740mm
Pistolet	avec raccord Z
Tuyau	4m



409,00€

Réf. 07126

ENSEMBLE PNEUMATIQUE POUR GRAISSE 50/60KG AVEC CHARIOT

DRAKKAR
EQUIPEMENT

GARANTIE
3 ANS

Réf.	07125	07130
Tuyau	4m	10m
Rapport	50:1	
Débit	600 g/min	
Raccord entrée air	1/4"	
Ø du couvercle	385mm	
Ø du plateau suiveur	370mm	
Longueur tube plongeur	740mm	
Pistolet	avec raccord tournant	

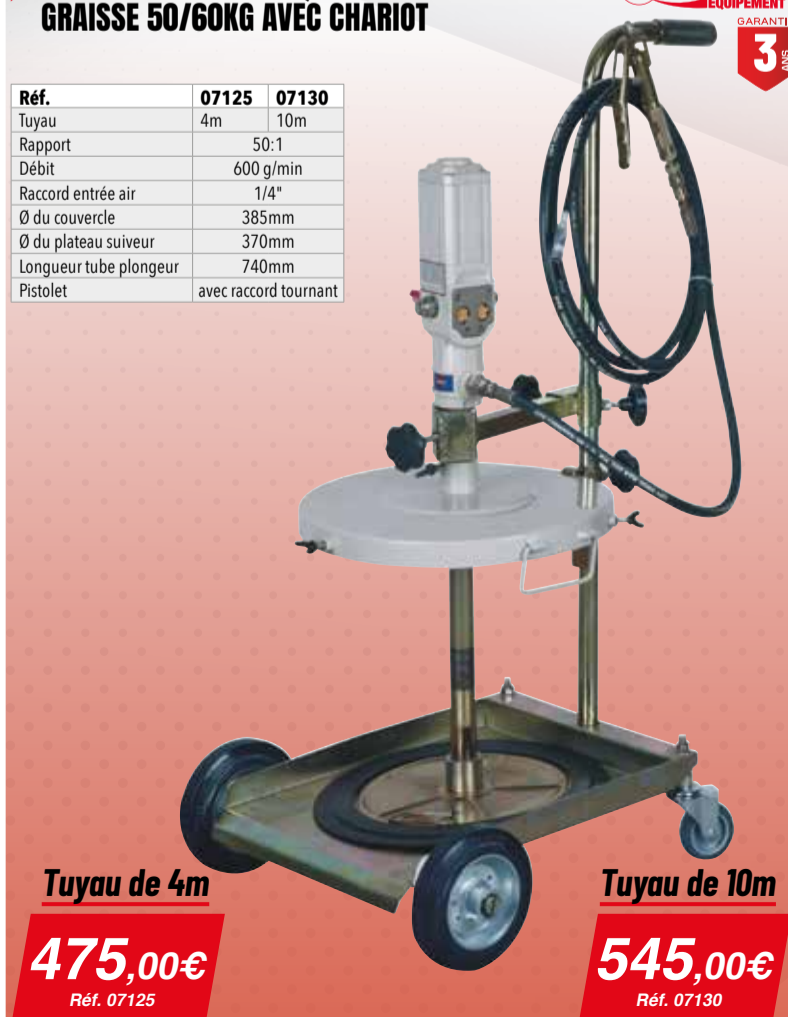

Tuyau de 4m

475,00€

Réf. 07125

Tuyau de 10m

545,00€

Réf. 07130

► SERINGUE À HUILE 200ML LIQUIDE DE FREIN

Spéciale liquide de frein.
Tuyau transparent 200ml avec bouchon.

Réf.	56800
Diamètre	47mm
Longueur	295mm
Poids	225g



25,90€
Réf. 56800

DRAKKAR
EQUIPEMENT

GARANTIE
3 ANS

► SUPPORT POUR PISTOLET

Hauteur : 720mm.
Largeur : 200mm.
Profondeur : 157mm.
Poids : 17,7kg.
Livré avec bac dim.
L.196xl.150hx.70mm.



57,50€
Réf. 07213

DRAKKAR
EQUIPEMENT

GARANTIE
3 ANS

► BAC RÉCUPÉRATEUR D'HUILE AVEC AIMANT POUR ESSIEU DE CAMION

Ce bac permet la récupération de fluides de ponts ou d'essieux de poids lourds. S'adapte directement sur la jante pour récupérer l'huile. S'adapte à différentes tailles de jantes. Avec bec verseur et aimant.

Réf.	56785
Capacité	2,2L

LES +
→ Avec aimant

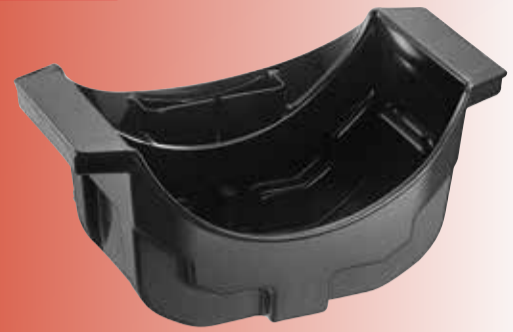

22,90€
Réf. 56785

DRAKKAR
EQUIPEMENT

GARANTIE
3 ANS

► SERINGUE À HUILE 200ML JOINT VITON

Transparente. Graduation 10ml.
Tuyau transparent 200mm avec bouchon joint Viton.
Spécial agriculture / produits agressifs.

Réf.	56801
Diamètre	47mm
Longueur	295mm
Poids	225g

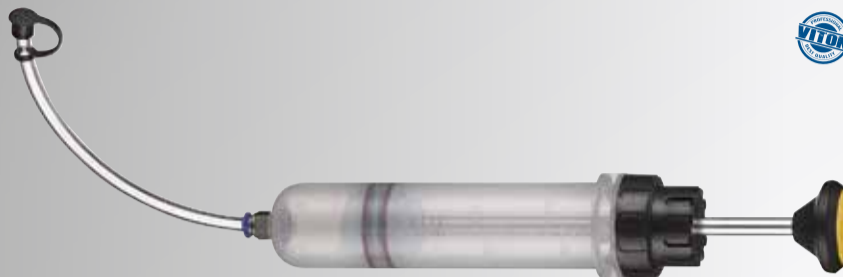

27,00€
Réf. 56801

DRAKKAR
EQUIPEMENT

GARANTIE
3 ANS



► ENROULEUR OUVERT POUR HUILE

1/2".
Pour montage sur mur, sol ou plafond.
Avec embase pivotante.
Avec flexible DN12 longueur 15m.
60 bar maxi.
Raccord R1/2" et raccord tournant R1/2".
11 l/min.
Raccord d'entrée : F1/2"G.
Raccord de sortie : M1/2"G.

Réf.	Poids
07252	20kg



15m

475,00€
Réf. 07252

DRAKKAR
EQUIPEMENT

GARANTIE
3 ANS

► ENSEMBLE PNEUMATIQUE AVEC PISTOLET DIGITAL

Réf.	07146
Rapport	3:1
Débit	12-18 l/min
Raccord entrée air	1/4"
Longueur tube plongeur	940mm
Tuyau	1/2" - 4m

INFO
Pistolet digital



Fûts 180-220kg
Huile

489,00€
Réf. 07146

+ Éco-contribution : 0,21€

DRAKKAR
EQUIPEMENT

GARANTIE
3 ANS

► ENSEMBLE PNEUMATIQUE AVEC PISTOLET DIGITAL ET CHARIOT

Réf.	07145	07147
Rapport	3:1	5:1
Débit	12-18 l/min	14 l/min
Consommation air	240 l/min	
Raccord entrée air	1/4"	
Longueur tube plongeur	940mm	
Tuyau	1/2" - 4m	

INFO
Pistolet digital



Fûts 180-220kg
Huile

635,00€
Réf. 07145

+ Éco-contribution : 0,21€

Fûts 180-220kg
Huile

575,00€
Réf. 07147

+ Éco-contribution : 0,21€

DRAKKAR
EQUIPEMENT

GARANTIE
3 ANS

► VIDANGEUR D'HUILE PAR GRAVITÉ

Pour huiles et liquides usagés.
Cuve 70L.
Température d'huile entre 40 et 60°C.
Entonnoir de récupération 15L,
Ø 400mm orientable et réglable en hauteur.
2 roues fixes et 2 roues pivotantes.
Poids : 17kg.

Réf.	07113
Hauteur min	840mm (sans entonnoir) 1020mm (avec entonnoir)
Hauteur max	1450mm (sans entonnoir) 1620mm (avec entonnoir)

Livré avec flexible de
refoulement 1,5m.



70L

170,00€
Réf. 07113

DRAKKAR
EQUIPEMENT

GARANTIE
3 ANS

► VIDANGEUR D'HUILE PAR GRAVITÉ

Pour huiles et liquides usagés.
Cuve 80L.
Température huile entre 40 et 80°C.
Entonnoir de récupération 16L,
Ø 410mm orientable et réglable en hauteur.
Avec extension sur l'entonnoir Ø 560mm.
2 roues fixes et 2 roues pivotantes.
Poids : 22 kg.

Réf.	10374
Hauteur min	970mm (sans entonnoir) 1170mm (avec entonnoir)
Hauteur max	1600mm (sans entonnoir) 1800mm (avec entonnoir) 1920mm (avec réhausse)

Livré avec flexible de
refoulement 1,5m.



80L

185,00€
Réf. 10374

DRAKKAR
EQUIPEMENT

GARANTIE
3 ANS

► VIDANGEUR D'HUILE PAR GRAVITÉ ET ASPIRATION

Pour huiles et liquides usagés.
Cuve 80L.
Température huile entre 40 et 60°C
Entonnoir de récupération 16L,
Ø 410mm orientable et réglable en hauteur.
Avec extension sur l'entonnoir Ø 560mm.
2 roues fixes et 2 roues pivotantes.
Poids : 21 kg.

Réf.	07112
Hauteur min	970mm (sans entonnoir) 1170mm (avec entonnoir)
Hauteur max	1600mm (sans entonnoir) 1800mm (avec entonnoir) 1920mm (avec réhausse)

Livré avec 6 sondes :
- Ø 5x700mm (cuivre)
- Ø 6x700mm (cuivre)
- Ø 5x700mm (PVC)
- Ø 6x700mm (PVC)
- Ø 7x1000mm (PVC)
- Ø 8x700mm (PVC)

80L

+ Aspiration
315,00€
Réf. 07112

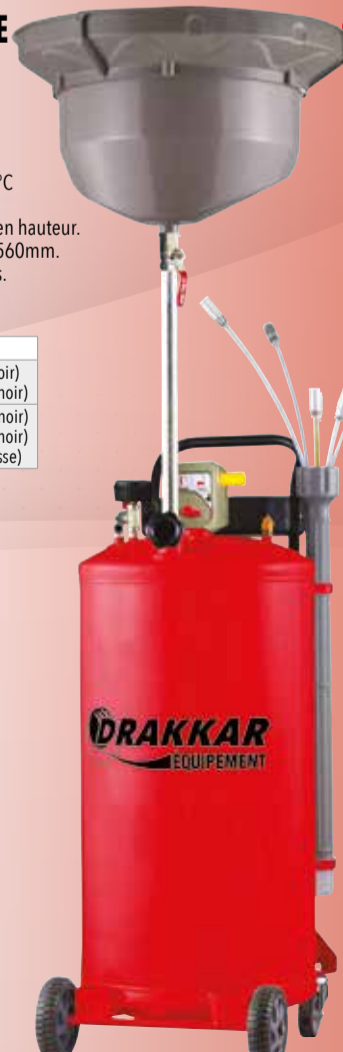

DRAKKAR
EQUIPEMENT

GARANTIE
3 ANS

CLÉ À FILTRE À SANGLE

Sangle : largeur 20mm - longueur 630mm
Longueur de la poignée 225mm.
Ø max 110mm.



13,60€

Réf. 09183

CLÉ À SANGLE

Sangle cuir : largeur 25mm - longueur 750mm.
Poignée acier longueur 275mm.
Ø max 220mm.



22,90€

Réf. 09177

COFFRET DE CLOCHES POUR FILTRE À HUILE

6 cloches en aluminium.
24-27-30-32,5-36-38mm.
Carré 1/2".



GARANTIE 3 ANS

28,50€

Réf. 71140

COFFRET DE CLOCHES POUR FILTRES À HUILE

19 pièces.
Multi-marque (Ford, Honda, Mercedes, Nissan, Toyota, Volvo...)
Composition :
- 17 cloches en aluminium de 24 à 100,5mm.
- 1 adaptateur 3/8" - 1/2"
- 1 clé 3 griffes.



GARANTIE 3 ANS

141,90€

Réf. 71143

COFFRET DE CLOCHES POUR FILTRES À HUILE

30 pièces.
Multi-marque (Renault, Citroën, Peugeot, Audi, BMW, Mercedes...)
- 28 cloches en acier peint noir de 65 à 108mm
- 1 adaptateur 1/2" - 3/8"
- 1 clé 3 griffes de 63-102mm



GARANTIE 3 ANS

93,90€

Réf. 09193

COFFRET DE RÉPARATION CARTER D'HUILE 64 PIÈCES

Permet de refaire le filetage du carter d'huile
(filetage qui peut être endommagé suite à un serrage trop fort).
De M13 à M20.



GARANTIE 3 ANS

141,90€

Réf. 17971

PINCE POUR COLLIER AUTOSERRANT

Pour le montage et démontage des colliers diamètre 18 à 54mm.
Gaine semi rigide pour une facilité d'utilisation.
Outil utilisable d'une seule main.

Réf.	12670
Longueur	210mm
Longueur du flexible	620mm



25,90€

Réf. 12670

PINCE À COLLIERS DE SERRAGE

Coffret de 9 pièces
Dimensions : 485x300x90mm.

Composition :
- 1 pince à câble 630mm pour colliers auto-serrants
- 1 pince à colliers inclinée à 45°, mors orientable 360°
- 1 pince à colliers clic
- 1 pince plate pour extraire les durites
- 3 pinces droites à colliers avec levier de blocage
- 1 tournevis
- 1 tire-câble



84,90€

Réf. 17973

CINTREUSE MANUELLE

En aluminium.
Tuyaux de freins Ø 6/8/10mm.
Avec rapporteur intégré jusqu'à 180°.



10

22,90€

Réf. 13496

MINI COUPE TUBE

Réf.	13498
Ø de coupe	3-25mm
Longueur	67mm



12,90€

Réf. 13498

COUPE TUBE

Réf.	13497
Ø de coupe	3-42mm
Longueur	175mm



45,90€

Réf. 13497

COUPE TUBE AUTOMATIQUE

Idéal pour tuyaux d'échappement,
tubes PVC...
Epaisseur maximum du tube : 3mm.

Réf.	13499
Ø de coupe	28 à 67mm
Longueur	250mm
Largeur	11,5cm



141,90€

Réf. 13499

COFFRET REPOUSSE PISTON 21 PCS

Coffret composé de :

- 1 tourne à gauche
- 1 tourne à droite
- 2 plaques d'effort : 0 - 1
- 17 adaptateurs : 0-2-3-4-5-6-7-8-9-A-E-F-K-M-N-K1-K2

Dimensions : 325x255x55mm.

21 pièces

41,50€

Réf. 71026



DRAKKAR
EQUIPEMENT

GARANTIE
3 ANS

COFFRET DE REPOUSSE PISTONS

Coffret composé de :

- 1 broche avec filetage à droite
- 1 broche avec filetage à gauche
- 4 plaques d'effort
- 24 adaptateurs
- 2 chasses-goupilles
- 2 clés hexagonales
- 1 réserve de lubrifiant 100ml.

35 pièces

68,90€

Réf. 15703



DRAKKAR
EQUIPEMENT

GARANTIE
3 ANS

COFFRET DE REPOUSSE PISTONS DE FREINS UNIVERSEL - 40 PCS

Coffret composé de :

- 1 tourne à gauche
- 1 tourne à droite
- 4 plaques d'effort
- 26 adaptateurs
- 2 clés 6 pans mâles allongées (6-7mm)
- 2 chasses goupille
- 1 douille 14mm
- 1 douilles 19mm
- 1 douille 6 pans mâle 10mm
- 1 flacon de graisse

40 pièces

99,90€

Réf. 15603



DRAKKAR
EQUIPEMENT

GARANTIE
3 ANS

PURGEUR DE LIQUIDE DE FREIN

Purgeur de liquide de frein à air comprimé.
Convient aussi bien pour la purge d'embrayage que pour la purge de frein.
Pression de travail 6-8 bar.
Dimensions : 324x306x557mm.
Longueur du tuyau : 3,8m

Livré en boîte carton avec :

- 1 flacon
- 1 seringue
- 1 adaptateur universel
- 1 tuyau 3,8m

341,90€

Réf. 71095



DRAKKAR
EQUIPEMENT

GARANTIE
3 ANS

COFFRET DE CONTRÔLE ET DE REMPLISSAGE DU CIRCUIT DE REFROIDISSEMENT - 27 PCS

Mallette composée de :

- 1 pompe avec manomètre 0 à 2,5 bar.
- 17 bouchons vissés en ABS.
- 3 bouchons quart de tour en métal.
- 1 clé de vissage.
- 1 thermomètre 0 à 200°C.
- 2 connecteurs R123/R124 et R123/R125
- 1 kit de remplissage de circuit de refroidissement par dépression.
- 1 adaptateur conique 15-44mm.

Compatible avec la majorité des marques de voiture.

Réf. 71052
Dimensions 535x475x105mm
Poids 5,5kg

27 pièces

185,00€

Réf. 71052



DRAKKAR
EQUIPEMENT

GARANTIE
3 ANS

KIT TESTEUR DE SYSTÈME DE REFROIDISSEMENT

Kit complet pour la détection de fuites dans les systèmes de refroidissement.
Comprend des adaptateurs avec raccords rapides compatibles avec la majorité des voitures européennes et japonaises.
Adaptateurs génériques permettant l'utilisation sur une large gamme de véhicules et systèmes.

Réf. 71050
Dimensions 430x330x100mm
Poids 3kg

21 pièces

209,00€

Réf. 71050



DRAKKAR
EQUIPEMENT

GARANTIE
3 ANS

RÉSERVOIR POUR REMPLISSAGE D'HUILE DE TRANSMISSION

Réservoir pour remplissage d'huile de transmission avec pompe pour éviter la détérioration de l'huile.
Permet de remplir rapidement et facilement l'huile de transmission de différents véhicules.
Comprend 8 adaptateurs pour les différents constructeurs comme Audi, BMW, Lexus, Mercedes, Mini Cooper, Nissan, Porsche, Skoda, Toyota, Volvo, Volkswagen, livrés dans une mallette avec insert mousse.
En polypropylène avec un dispositif de pompage et un tuyau 1/2"x1,6m.

7,5L

285,00€

Réf. 71105



9,5L

192,90€

Réf. 71107



DRAKKAR
EQUIPEMENT

GARANTIE
3 ANS

DOUILLE FENDUE POUR SONDE LAMBDA 3/8"

Douille 22mm sonde lambda 3/8".
Taille de l'empreinte : 22mm.
Entraînement : 3/8".

Réf.	71154
Diamètre	22mm
Longueur	80mm
Poids	0,245kg



7,10€
Réf. 71154



DOUILLE FENDUE POUR SONDE LAMBDA EXCENTRÉE

Profil: 6 pans, fendue, déportée.
Taille de l'empreinte : 22mm. Carré : 3/8".

Réf.	71155
Dimensions	58x35x31mm
Poids	0,140kg



5,60€
Réf. 71155



COFFRET DE DOUILLES FENDUES POUR TÊTES INJECTEURS DIESEL

Coffret composé de 4 douilles fendues pour injecteurs 25-27-29-30mm.

Réf.	71158
Dimensions	225x140x60mm
Poids	1,55kg



42,90€
Réf. 71158



CLÉ TRAPPES RÉSERVOIR À CARBURANT À APPROCHE RAPIDE

3 branches à fente. Diamètre réglable de 89mm à 170mm.
Entraînement hexagonal 15mm. Molette de serrage.
Conçue pour le serrage et desserrage des écrous de trappes de réservoir de carburant lors d'interventions sur les jauges, pompes à essence...

Réf.	71249
Poids	0,940kg



25,90€
Réf. 71249



JEU DE 2 RODOIRS DE SOUPAPES

2 manches avec ventouses à chaque extrémité.
Manche en bois. Dimensions :
- Grand : longueur 220mm - ventouses diamètre 27 et 34mm
- Petit : longueur 209mm - ventouses diamètre 15 et 20mm

Réf.	Poids
71152	0,08kg

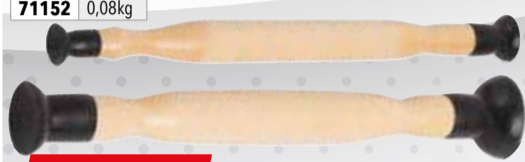

5,60€
Réf. 71152



LÈVE SOUPAPES

Compresseur de ressort de soupapes 35-200mm.
2 embouts :
- Ø 24mm : ouverture 21-25mm
- Ø 30mm : ouverture 24-30mm
Conçu pour les moteurs essence et diesel.

Réf.	71160
Dimensions	415x295x30mm
Poids	2,550kg

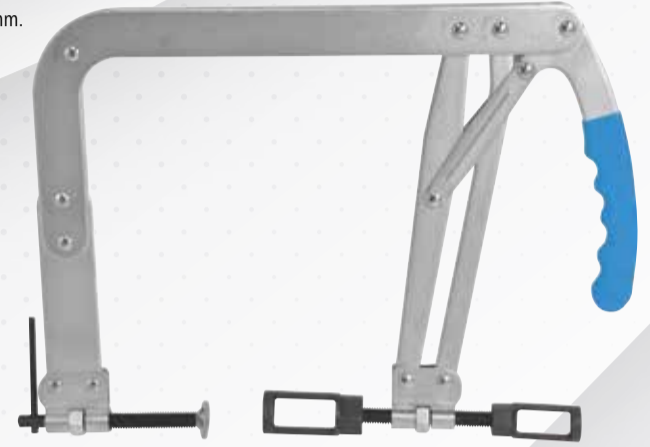

39,90€
Réf. 71160



TESTEUR DE COMPRESSION CYLINDRE MOTEUR

Testeur essence et diesel.
Mallette composée de :
- 22 adaptateurs pour bougie de préchauffage
- 4 adaptateurs pour bougie d'allumage
- 1 adaptateur pour injecteurs
- 1 manomètre 0 à 40 bar
- 1 flexible
- 1 raccord coudé
- Joints de rechange.

Réf.	71227
Dimensions	435x380x95mm
Poids	3,870kg



30 pièces

179,00€
Réf. 71227



TESTEUR DE PRESSION D'INJECTEUR DE CARBURANT

Testeur essence et diesel.
Permet de tester la pression de carburant et la pression d'huile.
Mallette composée de :
- 1 manomètre 0 à 10 bar.
- Adaptateurs pour puits de bougies.

Réf.	71229
Dimensions	435x375x92mm
Poids	4,270kg



45 pièces

112,90€
Réf. 71229



SERINGUE À GASOIL 1500ML JOINT VITON

Transparente.
Grande capacité.
Graduation 10ml.
Tuyau transparent 400mm avec bouchon polypropylène.
Vanne rotative.
Convient pour le gasoil.
Idéal pour changer les filtres à gasoil des moteurs diesel.
Permet d'amorcer la pompe.
Bague caoutchouc pour une meilleure prise en main.
Pied de stabilisation en position horizontal.
Livré avec 5 adaptateurs.



1500ml Gasoil

89,90€
Réf. 56100

12



SANGLE À SEGMENT Ø 53 À 125MM

1 compresseur de segment + 1 clé.
Diamètre variable de 53 à 125mm.

Réf.	71146
Hauteur	76mm
Poids	0,240kg



5,60€
Réf. 71146



SANGLE À SEGMENT Ø 60 À 175MM

1 compresseur de segment + 1 clé.
Diamètre variable de 60 à 175mm.

Réf.	71148
Hauteur	151mm
Poids	0,480kg



11,30€
Réf. 71148



COFFRET DE SANGLES À SEGMENTS

Mallette composée de :
- 3 sangles à segments
- 1 racleur à gorges
- 1 pince écarte segments
- 3 embouts de racleurs
- 1 clé mâle 6 pans
- 1 clé S tournevis.

Réf.	71150
Dimensions	460x275x85mm
Poids	2,645kg



71,90€
Réf. 71150



EXTRACTEUR EXTERIEUR AUTOSERRANT



Modèle compact.
2 positions.

Réf.	Force de travail	Poids
09210	1-1,5T	0,36kg
09212	2-2,5T	0,78kg



68,90€
Réf. 09210

88,90€
Réf. 09212

EXTRACTEUR 2 GRIFFES INTERIEUR/EXTERIEUR

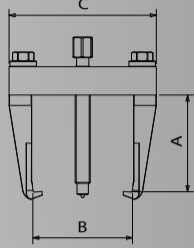

Réf.	Force de travail	A	B	C	Poids	Prix unitaire
09374	1T	50mm	12-60mm	72mm	0,23kg	59,90€
09170	2T	80mm	25-80mm	122mm	0,9kg	71,90€
09172	2T	135mm	25-115mm	156mm	1,15kg	75,90€
09174	10T	160mm	30-155mm	210mm	3,07kg	131,90€
09158	10T	220mm	25-145mm	210mm	3,56kg	162,90€
09159	10T	220mm	60-195mm	260mm	4,02kg	192,90€

EXTRACTEUR COMBINE 2 OU 3 GRIFFES

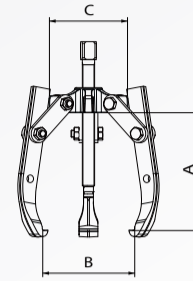

Réf.	Force de travail	A	B	C	Poids	Prix unitaire
09180	1T	85mm	100mm	70mm	0,58kg	57,50€
09182	4T	135mm	150mm	76mm	1,68kg	85,90€
09184	7T	180mm	200mm	108mm	3,4kg	114,90€
09186	10T	300mm	310mm	161mm	7,23kg	285,00€

EXTRACTEUR COMBINE 2 OU 3 GRIFFES



Réversible (2 positions).
Polyvalence et puissance.
Avec pieds fins.

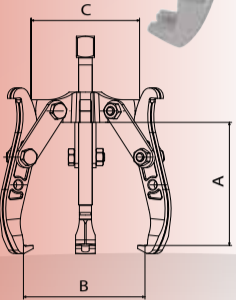

Réf.	Force de travail	A	B	C	Poids	Prix unitaire
09352	1T	85mm	130mm	70mm	0,6kg	75,90€
09354	4T	135mm	185mm	76mm	1,57kg	109,00€
09356	7T	180mm	240mm	161mm	3,57kg	176,90€

EXTRACTEUR EXTERIEUR 2 OU 3 GRIFFES



4 positions de griffe afin de permettre le travail avec un positionnement optimal de la vis de pression. Pieds rainurés et fins pour une prise avec vis.

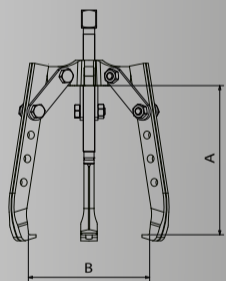

Réf.	Force de travail	A	B	Poids	Prix unitaire
09496	4T	210mm	220mm	1,96kg	109,00€
09497	7T	270mm	280mm	4,36kg	147,90€

EXTRACTEUR 2 OU 3 GRIFFES



Auto-centrantes (les bras se ferment simultanément).
Confort dans la mise en œuvre.
Forte puissance.

Facile à positionner.

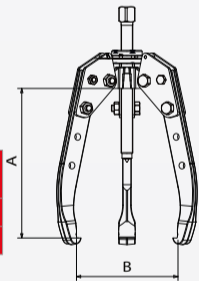

Réf.	Force de travail	Nbre de griffe	A	B	Poids	Prix unitaire
09370	10T	2 ou 3	410mm	350mm	10,2kg	499,00€
09372	17T	3	500mm	480mm	23,8kg	799,00€

EXTRACTEUR 3 GRIFFES



Auto-centrantes (les bras se ferment simultanément).
Griffes longues 4 positions.
Confort dans la mise en œuvre.

Facile à positionner.

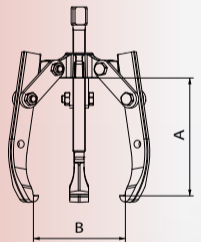

Réf.	Force de travail	A	B	Poids	Prix unitaire
09358	1T	125mm	120mm	0,8kg	120,00€
09360	4T	220mm	210mm	2,43kg	163,90€
09362	7T	280mm	270mm	6,7kg	215,00€

EXTRACTEUR DE BRAS D'ESSUIE GLACE



Compact, puissant, réversible.
Traitement IONIT OX (résistance à la corrosion et qualités mécaniques).
4 positions possibles.
De 22 à 36mm.



EXTRACTEUR DE ROTULE



Type VL.

Réf.	09155
A	60mm
B	21mm
C	22mm



54,50€
Réf. 09155

EXTRACTEUR DE ROTULE



Type PL.

Réf.	09157
A	95mm
B	28 à 32mm
E	5mm
L	157mm
M	M22x1,5mm

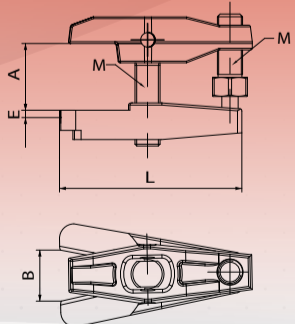

153,90€
Réf. 09157

EXTRACTEUR DE ROTULE



2 réglages.
Type VL/VU.

Réf.	09156
A	56mm
B	20-24mm
C	34mm

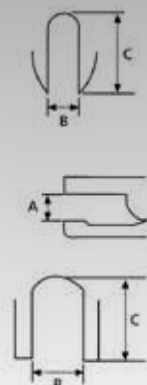

89,90€
Réf. 09156

EXTRACTEUR DE ROTULES UNIVERSEL



Pour PL.

Réf.	09197
A	120mm
B	32 à 36mm
E	6mm

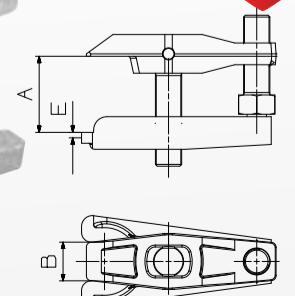

270,00€
Réf. 09197

COMPRESSEUR FIXE À COURROIE 270L 5,5CV TÊTE BI-ÉTAGÉ 400V

Compresseur fixe, bi-étagé avec cylindre SHAMAL.
Sans détendeur.

Équipement du réservoir : soupape de sécurité, manomètre, vanne de purge, vanne de sortie d'air directe.

Réf.	11255
Volume d'air engendré	492 l/min
Volume d'air aspiré	578 l/min
Pression max	11 bar
Dimensions	1550x500x1240mm
Poids	154kg

LES +
→ Avec patins anti-vibrations (Silent bloc)



1790,00€
Réf. 11255

+ Eco-contribution : -2,06€

DRAKKAR
ÉQUIPEMENT

GARANTIE
3 ANS



COMPRESSEUR À PISTON ENTRAÎNÉ PAR COURROIES 270L 2x3CV 230V

Ce compresseur est étudié pour tous les types d'utilisation.
Il est équipé d'une tête de compression avec un cylindre en fonte assurant un meilleur refroidissement et une plus grande longévité.

Réf.	11261
Capacité cuve	270L
Volume d'air engendré	2 x 287 l/min
Volume d'air aspiré	2 x 383 l/min
Pression max	10 bar
Dimensions	1605x615x1200mm
Poids	197kg



3145,00€
Réf. 11261

Moteurs en tandem monophasés
766 l/min de volume d'air engendré.



DRAKKAR
ÉQUIPEMENT

GARANTIE
3 ANS



COMPRESSEUR À PISTONS ENTRAÎNÉ PAR COURROIES 500L 400V

Compresseur fixe, bi-étagé avec cylindre SHAMAL. Sans détendeur.

Équipement du réservoir : soupape de sécurité, manomètre, vanne de purge, vanne de sortie d'air directe.

Réf.	11256	11257
Capacité cuve	500L	500L
Alimentation	400V Tri	400V Tri
Puissance	7,5CV	10CV
Rotation	1200 tr/min	1100 tr/min
Volume d'air engendré	736 l/min	1030 l/min
Volume d'air aspiré	866 l/min	1212 l/min
Poids	235kg	290kg

LES +
→ Avec patins anti-vibrations (Silent bloc)



2719,00€
Réf. 11256

+ Eco-contribution : -2,83€

Modèle SHAMAL

3219,00€
Réf. 11257

+ Eco-contribution : -3,14€

DRAKKAR
ÉQUIPEMENT

GARANTIE
3 ANS



COMPRESSEUR THERMIQUE ESSENCE COMPACT

Production d'air ou de courant.

- Tableau de bord complet avec bouton d'arrêt d'urgence, boîtier de démarrage, compteur horaire, compte-tours, manomètre de pression d'air à bain de glycérine et 2 prises électriques.
- Moteur essence Honda monocylindre 4 temps OHV avec démarrage électrique et ralenti (batterie 12V 26Ah fournie).
- Bloc de compression à pistons avec refroidisseur inter-étage (procurant une meilleure qualité d'air et un excellent refroidissement).
- Flexible d'échappement de 1,5m et passage de plancher fournis.
Génératrice 2,6kVA mono.

Réf.	11264
Capacité cuve	120L
Puissance	9CV - 6,3kW
Type moteur	HONDA GX270 (270cm ³)
Rotation	3600 tr/min
Volume d'air engendré	725 l/min
Volume d'air aspiré	966 l/min
Pression max	12 bar
Cylindrée	727cm ³ x 2
Dimensions	1250x600x1650mm
Poids	240kg

Sur commande

11990,00€
Réf. 11264

AIR + ELECTRICITÉ



DRAKKAR
ÉQUIPEMENT

GARANTIE
3 ANS



CLÉ À CHOCS 1/2" SUR BATTERIE 24V

Chargeur rapide : 80min - 2Ah.

Réf.	06979
Vitesse à vide	2000 tr/min
Cadence de frappe	2600 impacts/min
Couple maxi	450Nm
Poids avec batterie	3,3kg
Conditionnement	mallette

Livrée avec 2 batteries Ni-Mh 2Ah 24V.

730Nm

265,00€
Réf. 06979

+ Eco-contribution : -0,20€



DRAKKAR
ÉQUIPEMENT

GARANTIE
3 ANS

1/2"

CLÉ À CHOCS 1/2"

Réversible. Frappe double marteau.
Douilles longues non conseillées.

Réf.	06984
Couple maxi	610Nm
Consommation air	113 l/min
Raccord entrée air	1/4"
Longueur	120mm
Poids	1,5kg

1200Nm

207,90€
Réf. 06984



DRAKKAR
ÉQUIPEMENT

GARANTIE
3 ANS

1/2"

CLÉ À CHOC ULTRA COMPACTE 1/2"

Frappe simple marteau. Réversible 3+3.
Entrée air : 1/4".

Réf.	07915
Rotation	8500 tr/min
Couple maxi	624Nm
Couple de desserrage	1250Nm
Consommation air	210 l/min
Poids	1,37kg

1250Nm

213,90€
Réf. 07915



DRAKKAR
ÉQUIPEMENT

GARANTIE
3 ANS

1/2"

CLÉ À CHOCS 3/4" COMPOSITE

Réversible.
Frappe double marteau.
5 réglages (2+3).
Idéale pour l'auto, PL, matériel agricole !

Réf.	06987
Couple maxi	1890Nm
Consommation air	340 l/min
Raccord entrée air	3/8"
Longueur	235mm
Poids	3,7kg

2400Nm

529,00€
Réf. 06987



DRAKKAR
ÉQUIPEMENT

GARANTIE
3 ANS

3/4"

CLÉ À CHOC 1" DROITE BROCHE LONGUE

Frappe double marteau.
Réversible 3+3.

Réf.	51192
Rotation	5000 tr/min
Couple maxi	2712Nm
Consommation air	255 l/min
Raccord entrée air	1/2"
Niveau sonore	100dB(A)
Longueur	487mm
Poids	8,1kg

3525Nm

995,00€
Réf. 51192



LES +

→ Légère : rapport poids/puissance exceptionnel
→ Poignée ajustable à 360°

DRAKKAR
ÉQUIPEMENT

GARANTIE
3 ANS

1"

10 DOUILLES À CHOCS 1/2" SÉRIE LONGUE

6 pans - Douilles longues.
Chrome molybdène.
Composition : 11*-12*-13*-14*-16-17-19-21-22-24mm.
En coffret métallique.

*conique



99,00€
Réf. 10832

14

8 DOUILLES À CHOCS 3/4"

6 pans.
Chrome molybdène.
Composition : 26-27-29-30-32-35-36-38mm.
En coffret métallique.



107,90€
Réf. 06393

DRAKKAR
TOOLS

3/4"

9 DOUILLES À CHOCS 1"

Chrome molybdène.
Composition : 24-27-30-32-35-38-41-46-50mm.
En coffret métallique.



250,00€
Réf. 10839

DRAKKAR
TOOLS

1"

CLÉ À ROCHET 1/2"

Très puissante : 136Nm, réversible. Poignée en composite. Puissance ajustable. Sens de rotation réglable.

Ref.	51276
Consommation air	113 l/min
Raccord entrée air	1/4"
Poids	1,4kg

301 mm

DRAKKAR
EQUIPEMENT

GARANTIE
3 ANS

136Nm

350,00€
Réf. 51276



MEULEUSE DROITE PNEUMATIQUE COMPOSITE

Corps en composite. Gâchette progressive pour plus de sécurité. 1 vitesse variable. Poignée ergonomique en composite, légère, protège du froid, et offre une prise en main optimale. Idéale pour les endroits exigus.

Ref.	51260
Consommation air	85 l/min
Raccord entrée air	1/4"
Poids	0,430kg

168 mm

DRAKKAR
EQUIPEMENT

GARANTIE
3 ANS

Livrée avec :
- 2 clés plates
- 1 raccord
- 2 pinces 3-6mm

37,50€
Réf. 51260



DÉCOLLE PARE BRISÉ PNEUMATIQUE

Pression 6,2 bar.
Rotation 20000 tr/min.

Livré avec :
- 1 lame
- 1 clé mâle 6 pans

Ref.	51302
Consommation air	113 l/min
Raccord entrée air	F 1/4"
Poids	0,97kg

DRAKKAR
EQUIPEMENT

GARANTIE
3 ANS

170,00€
Réf. 51302



COUTEAUX POUR DÉCOLLE PARE-BRISÉ

Ref.		Prix unitaire
06960	57mm en Z	15,00€
06961	90mm en Z	25,90€
06963	30mm courbe	15,00€
06964	24mm en U	25,90€
06965	36mm en U	24,50€

Réf. 06964

Réf. 06965

Réf. 06960

Réf. 06961

Réf. 06963

LOT DE 4 COUTEAUX

1 : Réf. 06960
1 : Réf. 06961
1 : Réf. 06964
1 : Réf. 06963

78,90€
Réf. 06942



RACCORDS RAPIDE DE SÉCURITÉ



PERFORMANCE

Ø passage d'air à 6 bars	Débit m³/h	l/min
Ø 6	50	833
Ø 8	100	1700
Ø 11	250	4160

La sécurité active



1 Une traction vers le bas permet une décompression avant de l'air comprimé

2 Une poussée vers le haut déconnecte l'embout en toute sécurité



- 15 à + 70°

RACCORD RAPIDE DE SÉCURITÉ FEMELLE GRAND DÉBIT 8MM

Ref.	Embout	Débit	Diamètre	Prix unitaire
01314	Filetage femelle.	100m³/h	3/8"	29,90€
01317	Filetage femelle.	100m³/h	1/2"	29,90€
01320	Filetage mâle.	100m³/h	1/2"	34,50€
01323	Pour tuyau.	100m³/h	10mm	34,50€
01326	Pour tuyau.	100m³/h	13mm	34,50€

Réf. 01317

Réf. 01320

Réf. 01323

DRAKKAR
EQUIPEMENT

EMBOUT RAPIDE MÂLE 8MM

Ref.	Embout	Débit	Diamètre	Prix unitaire
01414	Filetage mâle.	100m³/h	3/8" gaz	7,05€
01417	Filetage mâle.	100m³/h	1/2" gaz	9,90€
01420	Pour tuyau.	100m³/h	10mm	6,50€

Réf. 01414

Réf. 01420

RACCORD RAPIDE DE SÉCURITÉ FEMELLE GRAND DÉBIT 11MM

Ref.	Embout	Débit	Diamètre	Prix unitaire
01329	Filetage femelle.	250m³/h	1/2"	69,90€
01331	Filetage femelle.	250m³/h	3/4"	69,90€
01333	Filetage mâle.	250m³/h	1/2"	69,90€
01335	Filetage mâle.	250m³/h	3/4"	69,90€
01337	Pour tuyau.	250m³/h	13mm	74,90€
01339	Pour tuyau.	250m³/h	16mm	74,90€

Réf. 01329

Réf. 01333

Réf. 01337

DRAKKAR
EQUIPEMENT

EMBOUT RAPIDE MÂLE 11MM

Ref.	Embout	Débit	Diamètre	Prix unitaire
01423	Filetage femelle.	250m³/h	1/2"	12,90€
01425	Filetage mâle.	250m³/h	3/8"	13,60€
01427	Filetage mâle.	250m³/h	1/2"	13,60€
01429	Pour tuyau.	250m³/h	13mm	15,90€

Réf. 01423

Réf. 01425

Réf. 01429

ENROULEUR PNEUMATIQUE AUTOMATIQUE

Débit d'air maximum : 707 l/min.
Avec arrêteur de tuyau.
Bras réglable suivant la fixation (mur, sol, plafond).
Support robuste en acier.

Ref.	09483	09485	09487
Longueur du tuyau	10m + 1m	15m + 1m	20m + 1m
Section	10x17mm	10x17mm	10x17mm
Raccords de sortie	1/4"	1/4"	1/4"
Pression	20 bar	20 bar	20 bar
Dimensions	390x430x190mm	475x515x210mm	520x570x220mm
Poids	12kg	17,5kg	18,2kg

Livré avec tuyau de raccordement d'arrivée d'air lg 1m, raccords rapides, ruban au PTFE.

INFO
Option : embase pivotante réf. 09463

10m+1m

94,50€
Réf. 09483

15m+1m

132,90€
Réf. 09485

20m+1m

142,90€
Réf. 09487



DRAKKAR
EQUIPEMENT

GARANTIE
3 ANS

MEULEUSE D'ANGLE 125MM 900W FILAIRE

230V-50Hz. Carter de protection.
Interrupteur marche arrêt "Homme mort".
Livrée sans disque. Câble: 1,9m

230V

57,50€

Réf. 06921

+ Eco-contribution : 0,20€



Réf. 06921
Filetage M14

DRAKKAR EQUIPEMENT

GARANTIE 3 ANS

MEULEUSE D'ANGLE 125MM BRUSHLESS

Démarrage progressif.
Carter en aluminium.
Poignée bi-matière ergonomique,
3 positions. Protection contre surtensions.

Livrée sans disque avec :
- chargeur rapide 1h
- 2 batteries Li-ion 4Ah réf.06751
- sac de transport

18V

273,90€

Réf. 06835

+ Eco-contribution : 0,20€



Réf. 06835
Profondeur de coupe 15mm
Vitesse à vide 8500 tr/min
Filetage M14
Niveau sonore 87dB(A)

DRAKKAR EQUIPEMENT

GARANTIE 3 ANS

POLISSEUSE LUSTREUSE ORBITALE

2 poignées avec mousse anti-vibrations.
Câble VDE H05VV-F 2x0,75mm².

Réf. 06799
Diamètre 250mm
Puissance 90W
Rotation 3500 tr/min
Câble 1,80m



59,90€

Réf. 06799

+ Eco-contribution : 0,20€

Livrée avec :
- 1 bonnet doux (lustrage)
- 1 bonnet demi-doux (cirage)

BONNET DE RECHANGE

Pour réf.06799. Ø 250mm.

Réf. 06779 pour le lustrage
Réf. 06778 pour application du produit (cirage)

4,25€

Réf. 06779

5,00€

Réf. 06778

DRAKKAR EQUIPEMENT

GARANTIE 3 ANS

TRONÇONNEUSE FIXE À MÉTAUX

Angle de coupe orientable 90° - 45°G - 45°D.
Livrée sans disque.

Réf. 06999
Tension 230V
Diamètre de la lame 350mm
Alésage 25,4mm
Puissance 2480W
Profondeur de coupe max. 120mm
Vitesse à vide 3800 tr/min
Câble H07RNF 2x1,5mm² - 2m
Poids 18kg

259,00€

Réf. 06999

+ Eco-contribution : 0,55€



DISQUE À TRONÇONNER

Abrasif : oxyde d'aluminium.
Convient à la découpe
d'aciers de construction,
de tiges et de profilés.

Réf. 14087
Épaisseur 3,5mm

10,80€

Réf. 14087

DRAKKAR EQUIPEMENT

GARANTIE 3 ANS

COFFRET 25 FORETS MÉTAUX HSS TAILLÉS MEULÉS

Ø 1 à 13mm par 1/2 mm.
Qualité de l'acier : 4341.
Coffret métallique.



83,50€

Réf. 15279

DRAKKAR TOOLS

COFFRET FORETS MÉTAUX HSS TAILLÉS MEULÉS

Qualité de l'acier : 5% cobalt.
Acier M35.
Coffret PVC.

19 pcs
Ø 1 à 10

65,90€

Réf. 22232



25 pcs
Ø 1 à 13

135,90€

Réf. 22225

DRAKKAR TOOLS

FORETS À DÉPOINTER TNX

Acier rapide M35 avec 5% de cobalt.
Pointe affûtée à 118°.
DIN 1897.
En boîte plastique.
A l'unité.

Réf. 23250
Diamètre 6mm
Réf. 23251
Diamètre 8mm

24,30€

Réf. 23250



42,90€

Réf. 23251

DRAKKAR TOOLS

VALISE MÉTALLIQUE 120 FORETS

120 forets COBALT taillés meulés.
Qualité de l'acier : 5% cobalt.
Acier M35.
Dimensions de la valise : 235x260mm.

Composition :
Ø 1 à 10mm par 1/2mm.

Taillés meulés
+ cobalt

142,90€

Réf. 23290



DRAKKAR TOOLS

VALISE MÉTALLIQUE 170 FORETS

170 forets taillés meulés.
Qualité de l'acier : 4341.
Dimensions de la valise : 357x260mm.

Composition :
Ø 1 à 10mm par 1/2mm.

Taillés meulés

242,90€

Réf. 22235



DRAKKAR TOOLS

COFFRET DE TARAUDS ET FILIÈRES HSS - 32 PCS

M3-M4-M5-M6-M8-M10-M12.
21 tarauds - 7 filières.
1 porte filière - 1 tourne à gauche.
1 tournevis.
1 jeu de jauges filetage.
Coffret métallique.

32 pièces

67,90€

Réf. 14720



COFFRET DE TARAUDS ET FILIÈRES HSS - 56 PCS

33 tarauds M3 à M20.
11 filières M3 à M20.
6 portes filières.
2 tourne à gauche.
2 portes tarauds.
1 tournevis.
1 jeu de jauges filetage.
Coffret métallique.

56 pièces

429,00€

Réf. 14723



DRAKKAR EQUIPEMENT

COFFRET DE 32 PCS

Qualité S2.
Composition :
- 30 embouts à code couleur :
PH : 1-2-3 / PZ : 1-2-3
SL : 3-4-5-6 / Hex : 3-4-5-6
Torx® : T10-T15-T20-T25-T27-T30-T40
Torx® alésé : TT10-TT15-TT20-TT25-TT27-TT30-TT40
- 1 adaptateur 25mm.
- 1 porte-embout magnétique à verrouillage automatique.

14,20€

Réf. 68141



JEU DE 3 PORTES DOUILLES POUR VISSEUSE

1/4" et 3/8" longueur 65mm. 1/2" longueur 75mm.
Acier chrome vanadium. Livré en blister.

5,00€

Réf. 68105



JEU DE 8 DOUILLES 1/4" POUR VISSEUSE

8 douilles : 6, 7, 8, 9, 10, 11, 12, 13mm. Magnétique.
Acier chrome vanadium. Livré en blister.

11,30€

Réf. 67790



PISTOLET AIR CHAUD

2 puissances de température.
Longueur câble : 1,8m.

Réf. 05671
Tension 230V
Débit air 350°C : 250 l/min
550°C : 550 l/min
Puissance 2000W
Température 0 à 550°C
Poids 0,7kg

Livré avec :
- 6 accessoires
- mallette PVC

LES +

→ 2 puissances de température :
350°C et 550°C

57,50€

Réf. 05671

+ Eco-contribution : 0,03€



DRAKKAR EQUIPEMENT

GARANTIE 3 ANS

16

► PALAN À CHAÎNE

Crochet avec linguet de sécurité. Engrenages très résistants aux chocs. Crochet tournant sur 360°. Lg chaîne 3m.

Réf.	15307	15323	15327
Capacité	1T	1T	2T
Hauteur de levage max	3m	3m	3m
Nb de chaîne(s)	1	1	2
Diamètre maillon	6mm	6mm	6mm
Poids	9,60kg	9,75kg	13,40kg
Prix unitaire	78,90€	104,90€	127,90€



► PALAN À CHAÎNE MODÈLE INDUSTRIE

Carter boulonné sur flasque largement dimensionnée. Lg chaîne 3m.

Réf.	15317	15319	15329
Capacité	1T	2T	3T
Hauteur de levage max	3m	3m	3m
Nb de chaîne(s)	1	2	2
Diamètre maillon	6mm	6mm	7,1mm
Poids	12,50kg	17,80kg	21,6kg
Prix unitaire	121,90€	155,90€	215,00€

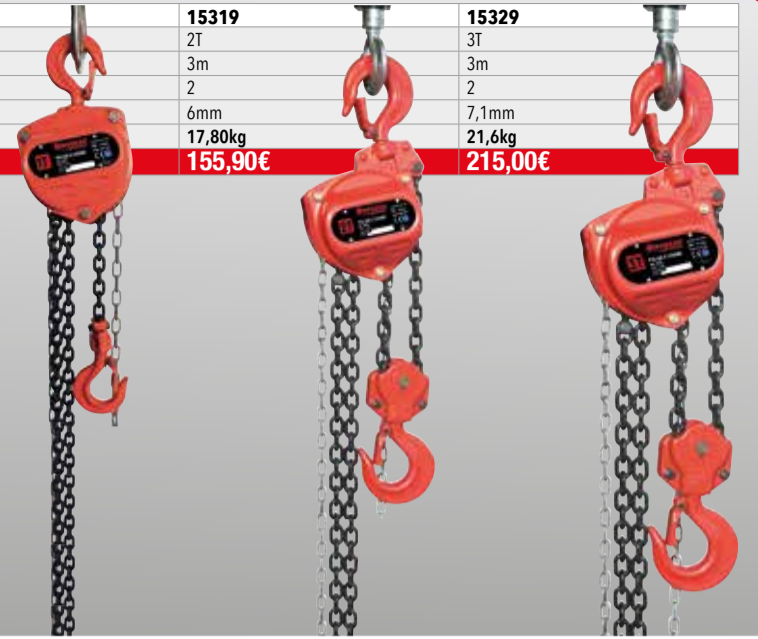

► CHARIOT MOBILE PORTE PALAN SUR POUTRE IPN

Réf.	15355	15402
Capacité	1T	2T
Largeur	220mm	230mm
Hauteur totale	205,5mm	232mm
Poids	7,80kg	13,30kg



1T

84,90€

Réf. 15355



2T

122,90€

Réf. 15402

► TREUIL DE TRACTION ÉLECTRIQUE 12V 500KG

Pour charge roulante. Moteur 12V - 300W. Treuil portable câble Ø 4,8mm x 9,2m. Câble d'alimentation 5m. Blocage et débrayage par molette. Charge minimale de rupture : 22,4 KN. Dim. 245x256x196mm. Poids : 9kg.

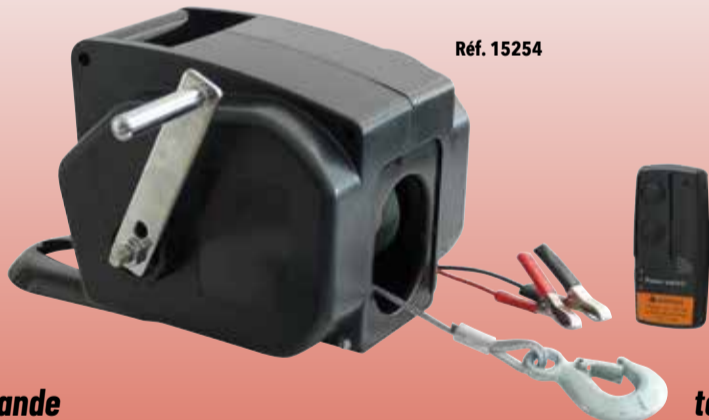

Réf. 15254

**avec commande
filaire longueur 3m**

127,90€

Réf. 15252

Niveau d'enroulement	1	2	3	4	5
Capacité/niveau d'enroulement (kg)	500	400	325	275	250

**avec
télécommande
sans fil**

142,90€

Réf. 15254

► TREUIL DE TRACTION ÉLECTRIQUE 4X4 12V 4300KG

Pour charge roulante. Moteur 12V - 4kW - 5,5CV. IP54. Câble Ø 8,3mm x 28m. Commande à distance 3,70m. Télécommande sans fil. Câble d'alimentation 1,80m. Débrayage manuel. Inversion de sens par commande électrique. Livré avec boîte à rouleaux. Batterie recommandée : minimum 12V 75Ah 650A. Dim. : 537x160x183mm. Poids : 36kg.

Niveau d'enroulement	1	2	3	4
Capacité/niveau d'enroulement (kg)	4300	2993	2404	2041

**LES +
→ Avec télécommande sans fil**

**4300kg
Câble 28m**

705,00€

Réf. 15245



► TREUIL DE TRACTION ÉLECTRIQUE 12V 1300KG

Pour charge roulante. Moteur 12V - 1100W. Câble Ø 5,4mm x 15m. Commande à distance 3,70m. Câble d'alimentation 1,80m. Débrayage manuel. Inversion de sens par commande électrique. Livré avec boîte à rouleaux et platine de fixation. Dim. 330x123x128mm. Poids : 10kg.

Niveau d'enroulement	1	2	3	4
Capacité/niveau d'enroulement (kg)	1361	1043	816	590



**1300kg
Câble 15m**

235,90€

Réf. 15243



3200kg

570,00€

Réf. 15261

► TREUIL DE TRACTION ÉLECTRIQUE 4X4 12V 5450KG

Moteur 12V - 4,8kW - 6,6CV. IP54. Câble Ø 10mm x 28m. Commande à distance 3,70m. Télécommande sans fil. Câble d'alimentation 1,80m. Débrayage manuel. Inversion du sens par commande électrique. Livré avec boîte à rouleaux. Batterie recommandée : minimum 12V 75Ah 650A. Dim. 537x160x218mm. Poids : 37kg.

Niveau d'enroulement	1	2	3	4
Capacité/niveau d'enroulement (kg)	5443	4178	3642	3127

**LES +
→ Avec télécommande sans fil**

**5450kg
Câble 28m**

745,00€

Réf. 15246



12 LINGETTES NETTOYANTES MAINS IMPRÉGNÉES

Sans eau, sans savon, sans résidu.
Lingettes tous travaux.
Format 27x31cm.



LES +

- Solvant végétal de très haut pouvoir dégraissant
- Lingettes avec une face abrasive pour un meilleur nettoyage

4,30€

Réf. 14358

90 LINGETTES NETTOYANTES MAINS IMPRÉGNÉES

Sans eau, sans savon, sans résidu.
Lingettes tous travaux.
Format 27x31cm.



LES +

- Lingettes avec une face abrasive pour un meilleur nettoyage

19,90€

Réf. 14355

ASPIRATEUR EAU ET POUSSIÈRE 20L

Avec accessoires et 4 supports d'accessoires. Avec poignée intégrée à la tête d'aspiration. Chaîne antistatique. Fonction souffleur.

Réf.	07411
Matière	cuve inox
Puissance	1200W
Dimensions	350x350x520mm
Poids	7kg

Livré avec :

- flexible 2m
- 1 tube télescopique chromé
- 1 suceur biseau
- 1 brosse ronde
- 1 suceur combiné eau-poussière
- filtre textile

135,90€

Réf. 07411

+ Eco-contribution : 0,60€



GARANTIE 3 ANS

ASPIRATEUR EAU ET POUSSIÈRE 30L

Avec accessoires et 4 supports d'accessoires. Avec poignée intégrée à la tête d'aspiration. Chaîne antistatique.

Réf.	07436
Matière	cuve inox
Puissance	1200W
Dimensions	350x350x660mm
Poids	7,7kg

LES +

- Fonction souffleur

Livré avec :

- flexible 2m
- 2 tubes rigides chromés
- 1 suceur biseau
- 1 brosse ronde
- 1 suceur combiné eau et poussière
- filtre textile

142,90€

Réf. 07436

+ Eco-contribution : 0,60€



GARANTIE 3 ANS

ASPIRATEUR EAU ET POUSSIÈRE 40L

Avec poignée intégrée. Dans le socle : 4 supports pour accessoires. Chaîne antistatique. 4 roues pivotantes. Avec crochet pour câble.

Réf.	07401
Matière	cuve inox
Puissance	1200W
Moteur	bi-étagé
Poids	9,6kg

Livré avec :

- flexible 2m
- 2 tubes chromés
- 1 suceur biseau
- 1 brosse ronde
- 1 suceur combiné eau et poussière
- 1 filtre cartouche HEPA

229,00€

Réf. 07401

+ Eco-contribution : 0,60€



GARANTIE 3 ANS

ASPIRATEUR EAU ET POUSSIÈRE 50L

Avec poignée intégrée, tuyau de vidange, chaîne antistatique.

Réf.	07403
Matière	cuve inox
Puissance	1200W
Dimensions	505x450x865mm
Poids	13,5kg

LES +

- Aspirateur avec asservissement outillage électrique (max 2000W) : l'aspirateur démarre dès que l'accessoire est en service.

Livré avec :

- flexible 2m
- 2 tubes chromés
- 1 suceur biseau
- 1 brosse ronde
- 1 suceur combiné eau et poussière
- 1 filtre cartouche HEPA
- 1 prise électroportatif

Cuve basculante

279,00€

Réf. 07403

+ Eco-contribution : 0,75€



GARANTIE 3 ANS

ASPIRATEUR EAU ET POUSSIÈRE 80L

Tuyau de vidange. Support accessoires. Chaîne antistatique.

Réf.	07408
Matière	cuve inox
Puissance	3600W
Dimensions	585x573x990mm
Poids	26kg

Livré avec :

- flexible 5m
- 2 tubes coudés chromés
- 1 suceur biseau
- 1 brosse ronde
- 1 suceur moquette
- 1 suceur eau
- 1 filtre conique

Cuve basculante

519,00€

Réf. 07408

+ Eco-contribution : 2,00€



GARANTIE 3 ANS

BALAYEUSE MÉCANIQUE

Avec 2 brosses frontales inclinées à rotation concentrique, pour décoller et avaler la saleté. Compacte, légère, maniable pour un excellent balayage. Efficace également pour balayer rapidement les mégots de cigarettes devant les immeubles, etc...

Réf.	07805	07815
Capacité réservoir détrit	20L	40L
Surface	±2800 m ² /h	±3200 m ² /h
Largeur de balayage	70cm	80cm
Poids	10kg	12,4kg

20L

18

170,00€

Réf. 07805



40L

215,00€

Réf. 07815



GARANTIE 3 ANS

CAGOLE DE SOUDAGE TEINTE FIXE

Teinte fixe 11.
Champ de vision : 98x35mm.
2 capteurs.
Soudage ARC-MIG/MAG.
Teinte claire : DIN 3.
Norme EN379 (1/2/1/2).
Finition couleur noire.
Poids avec cellule : 430g.



GARANTIE 3 ANS



29,90€

Réf. 05761

+ Eco-contribution : 0,03€

CAGOLE DE SOUDAGE TEINTE VARIABLE ÉCRAN S

Champ de vision : 95x36mm.
Position soudage ARC-MIG/MAG-TIG.
Fonction meulage.
Réglages multiples :
- Teinte foncée variable 9-13.
Poids avec cellule : 550g.



GARANTIE 3 ANS



42,90€

Réf. 05754

+ Eco-contribution : 0,03€

CAGOLE DE SOUDAGE TEINTE VARIABLE ÉCRAN XL

Champ de vision : 100x49mm.
Cellule : 110x90x8mm.
Fonction meulage.
Teinte foncée variable : DIN 9-13.
Teinte claire : DIN 4.
Poids : 470g.



GARANTIE 3 ANS



62,90€

Réf. 05860

+ Eco-contribution : 0,03€

CAGOLE DE SOUDAGE TEINTE VARIABLE

Champ de vision : 100x67mm.
Cellule : 133x114x9mm.
4 capteurs.
Fonction meulage.
Teinte foncée variable : DIN 5-9/9-13.
Teinte claire : DIN 4.
Norme : 1/1/1/2.
Poids : 520g.



GARANTIE 3 ANS



82,90€

Réf. 05886

+ Eco-contribution : 0,03€

Réf.	Modèle
05886	design robot

CAGOLE DE SOUDAGE TEINTE VARIABLE

Champ de vision : 100x67mm.
Cellule : 133x114x9mm.
4 capteurs.
Fonction meulage.
Teinte foncée variable : DIN 5-9/9-13.
Teinte claire : DIN 4.
Norme : 1/1/1/2.
Poids : 520g.



GARANTIE 3 ANS



82,90€

Réf. 05887

+ Eco-contribution : 0,03€

Réf.	Modèle
05887	design street art

CAGOLE DE SOUDAGE TEINTE VARIABLE

Champ de vision : 100x67mm.
Cellule : 133x114x9mm.
4 capteurs.
Fonction meulage.
Teinte foncée variable : DIN 5-9/9-13.
Teinte claire : DIN 4.
Norme : 1/1/1/2.
Poids : 520g.



GARANTIE 3 ANS



82,90€

Réf. 05888

+ Eco-contribution : 0,03€

Réf.	Modèle
05888	design tête de mort

CAGOLE DE SOUDAGE VISION PANORAMIQUE TEINTE VARIABLE

Champ de vision : 100x67mm. 4 capteurs.
Teinte foncée variable : DIN 5-9/9-13.
Teinte claire : DIN 3.
Passage sombre à clair : 0,15s-0,80s.
Passage clair à sombre : 0,04ms.
Norme EN 379 (1/1/1/1).
Finition couleur rouge.
Poids avec cellule : 430g.
Utilisations possibles :
- MMA
- TIG > 2A
- MIG
- Meulage



GARANTIE 3 ANS



84,90€

Réf. 05889

+ Eco-contribution : 0,03€

CAGOLE DE SOUDAGE TEINTE VARIABLE ÉCRAN XXL

Champ de vision : 100x67mm.
Cellule : 133x114x9mm.
Fonction meulage.
Teinte foncée variable : DIN 5-9/9-13.
Teinte claire : DIN 4.
Poids : 520g.



GARANTIE 3 ANS



85,90€

Réf. 05858

+ Eco-contribution : 0,03€

CAGOLE DE SOUDAGE TEINTE VARIABLE ÉCRAN XXXL

Champ de vision : 100x93mm.
Cellule : 133x114x9mm.
Fonction meulage.
Teinte foncée variable : DIN 5-9/9-13.
Teinte claire : DIN 4.
Poids : 530g.



GARANTIE 3 ANS



127,90€

Réf. 05784

+ Eco-contribution : 0,03€

POSTE À SOUDER INVERTER, MMA "FUSION 160"

Pour électrodes rutiles, basiques, inox, fonte Ø 1,6 à 4mm, Ø 3,2mm en continu.
Dispositifs Arc force, Anti-stick, Hot start.
Protection +/- 15% sur les variations de tension.
Peut être branché sur groupe électrogène de 7kW.

Réf.	05155
Modèle	Fusion 160
Plage de réglage	20 à 160A
Électrodes utilisables	1,6 à 4mm
Facteur de marche à 40°C	92A à 60% - 160A à 20%



209,00€

Réf. 05155

+ Eco-contribution : 0,20€



Livré avec :
- Câble de soudage 2m
- Porte électrode
- Câble d'alimentation 2m

SERVANTE SOUDURE

2 roues fixes, 2 roues pivotantes.
Dimensions: 760x361x726mm.
Poids net: 36,25Kg.
Vendue seule.



GARANTIE 3 ANS

Idéal pour l'atelier !
3 tiroirs, 1 coffre.



370,00€

Réf. 09229

+ Eco-contribution : 1,46€

JEU DE CÂBLES ÉQUIPÉS DE PINCES LAITON

Câble 100% cuivre.

Réf.	Longueur	Section	Capacité	Prix unitaire
04131	2x3m	16mm ²	400A	58,90€
04124	2x3m	25mm ²	650A	62,90€
04132	2x4m	25mm ²	600A	75,90€
04133	2x4,5m	35mm ²	800A	131,90€
04134	2x5m	50mm ²	1000A	197,00€



DRAKKAR
ÉQUIPEMENT

GARANTIE
3 ANS

TESTEUR DE BATTERIE DIGITAL 12/24V AVEC IMPRIMANTE

- Pour vérifier l'état de la batterie, la charge, la résistance, et la capacité au démarrage. Résultat instantané. Branchement sur la batterie à l'aide de 2 pinces crocodiles isolées.
- Pour batteries 12/24V (plomb, gel, AGM, VRLA, JIS, SAE, EN, DIN, IEC...)
- Longueur du câble électrique : 100cm.
- Grand écran digital rétro-éclairé (388x64mm).
- Sauvegarde de l'historique.
- Protection contre les inversions de polarité.
- Température de fonctionnement : 0 à 50°C.
- Menu intuitif.
- Imprimante thermique intégrée.
Livré avec 2 rouleaux papier, 1 sacoche, 1 notice, 1 CD, 1 câble USB, fonctionne sans pile.

Réf.	04037
Plage de réglage	
Capacité batterie	2-120 Ah
Dimensions	95x210x45mm
Poids	0,46kg



LOT DE 2 BOBINES DE PAPIER

Pour testeur réf. 04037.
Ø 2,9cm - Hauteur : 5,6cm.



4,25€
Réf. 04038

JEU DE CÂBLES ÉQUIPÉS DE PINCES LAITON RENFORCÉES

Câble 100% cuivre.

Réf.	Longueur	Section	Capacité
04163	2x4,5m	35mm ²	800A
04164	2x5m	50mm ²	1000A



LES +
→ Pinces type "crocodile" pour une meilleure accroche

142,90€
Réf. 04163

185,90€
Réf. 04164

179,90€
Réf. 04037

+ Eco-contribution : 0,07€

BOOSTER PORTABLE 12V

Câble extra long 1m40 (permet de poser le booster au sol lors du démarrage afin d'éviter sa chute).
Protection contre les surtensions.

Réf.	04512
Courant de démarrage	1170A
Courant de démarrage en crête	3100A
Capacité batterie	23Ah



LES +

- Indicateur de charge
- Prise allume cigare 12V
- Carter ABS anti-chocs ABS
- Pinces entièrement isolées



429,00€
Réf. 04512

+ Eco-contribution : 1,37€

BOOSTER PORTABLE 12/24V

Protection contre les inversions de polarité.

Réf.	04524
Courant de démarrage	2340A-1170A
Courant de démarrage en crête	6200A-3100A
Capacité batterie	2x23Ah

LES +

- Câble extra long : 1m65



930,00€
Réf. 04524

+ Eco-contribution : 2,64€

BOOSTER 12/24V SUR ROUES

Protection contre les surtensions et les inversions de polarité.

Réf.	04526
Courant de démarrage	12V 2560A - 24V 1280A
Courant de démarrage en crête	12V 6200A - 24V 3100A
Capacité batterie	2x34Ah

LES +

- Câble Lg 2m18, Ø 50mm²
- Coque en ABS anti-chocs
- Chargeur automatique
- Protection contre les inversions de polarité
- Protection contre les surtensions
- Cordon allume cigare
- Pinces isolées 1000V

Le plus puissant !



1309,00€
Réf. 04526

+ Eco-contribution : 3,78€

BOOSTER PORTABLE À ULTRA-CONDENSATEURS

Booster nouvelle technologie, sans batterie !
Les condensateurs utilisent l'énergie résiduelle de la batterie pour le démarrage du véhicule.

Réf.	04590	04591	04592	04593
Tension de démarrage	12V	12V	12V	12V/24V
Courant de démarrage	1200A	1400A	1800A	4400A / 3400A
Courant de démarrage en crête	4000A	8000A	9000A	18000A / 9000A
Nombre de Farad	12x600F	18x600F	6x3000F	10x3400F
Poids	3,8kg	5kg	9,8kg	20,2kg
Prix unitaire	459,00€	675,00€	1170,00€	1619,00€
+ Eco-contribution	0,42€	0,59€	1,15€	2,36€

Ultra-condensateurs

- Sans batterie traditionnelle
- Ultra léger → Sans entretien

Boostez vos démarrages sans contraintes



Réf. 04590

LES +

- Recharge rapide : 30 sec depuis l'alternateur ou 2 minutes depuis n'importe quelle voiture.
- 1000 000 cycles.
- Sans batterie : aucun entretien



Réf. 04591



Réf. 04592



ENROULEUR ÉLECTRIQUE AUTOMATIQUE 230V

Avec disjoncteur thermique.
Enroulement automatique à ressort.
Carter en plastique antichoc.
Système de blocage du câble à la longueur désirée.
Câble 3G1,5mm².
Protection IP20.

Réf.	03108	03107
Longueur	11m+2m	22m+2m
Câble	Câble vinyl H05VV-F	
Puissance maxi	1800W câble déroulé - 1200W câble enroulé	2300W câble déroulé - 1000W câble enroulé
Poids	3,45kg	6,6kg
Prix unitaire	82,90€	120,00€
	+ Eco-contribution 0,68€	+ Eco-contribution 1,05€

11+2m

22+2m

LES +

- Support métallique mural orientable à 180°
- Autobloquant

Réf.	03100
Longueur	16m+2m
Câble	Câble néoprène H07RN-F
Puissance maxi	1800W câble déroulé - 1200W câble enroulé
Poids	5,5kg
Prix unitaire	112,90€
	+ Eco-contribution 0,88€

16+2m

GRUPE ÉLECTROGÈNE MONOPHASÉ ESSENCE

Moteur 4 temps à essence.
2 prises de 16A.
Disjoncteur en cas de surcharge.
Régulateur AVR, régulation électronique contre les variations importantes de tension.

Réf.	11017
Puissance	7CV
Puissance maxi	2200W
Démarrage moteur	manuel
Capacité réservoir	15L
Sécurité niveau huile	oui
Dimensions	58x43x44,5cm
Poids	34,5kg
Option kit brouette	réf. 11029

- Livré avec :
- 1 clé à bougie
 - câble de raccordement

2200 W

429,00€
Réf. 11017

+ Eco-contribution : 0,91€



GRUPE ÉLECTROGÈNE MONOPHASÉ ESSENCE

GRUPE ÉLECTROGÈNE MONOPHASÉ ESSENCE

Moteur 4 temps à essence, très puissant et robuste.
2 prises de 16A.
Disjoncteur en cas de surcharge.
Régulateur AVR.
Régulation électronique contre les variations importantes de tension.

Réf.	11018
Puissance	7CV
Puissance maxi	3000W
Démarrage moteur	manuel
Capacité réservoir	15L
Sécurité niveau huile	oui
Dimensions	60x43x44,5cm
Poids	41,5kg
Option kit brouette	réf. 11030

- Livré avec :
- 1 clé à bougie
 - câble de raccordement

3000 W

515,00€
Réf. 11018

+ Eco-contribution : 0,95€



GRUPE ÉLECTROGÈNE MONOPHASÉ ESSENCE

Moteur 4 temps à essence, très puissant et robuste.
2 prises de 16A.
Disjoncteur en cas de surcharge.
Régulateur AVR, régulation électronique contre les variations importantes de tension.

Réf.	11019
Puissance	7,5CV
Puissance maxi	3500W
Démarrage moteur	manuel
Capacité réservoir	15L
Sécurité niveau huile	oui
Dimensions	60x43x45cm
Poids	49kg

LES +

- Kit brouette de série

- Livré avec :
- kit brouette
 - 1 clé à bougie
 - câble de raccordement

3500 W

575,00€
Réf. 11019

+ Eco-contribution : 0,97€



GRUPE ÉLECTROGÈNE MONOPHASÉ ESSENCE

Moteur 4 temps à essence, très puissant et robuste.
2 prises de 16A.
Disjoncteur en cas de surcharge.
Régulateur AVR, régulation électronique contre les variations importantes de tension.

Réf.	11020
Puissance	13CV
Puissance maxi	5500W
Démarrage moteur	manuel/électrique
Capacité réservoir	25L
Sécurité niveau huile	oui
Dimensions	70x53x57cm
Poids	85kg

LES +

- Démarrage électrique
- Grand réservoir 25L
- Kit brouette de série

5500 W

999,00€
Réf. 11020

+ Eco-contribution : 1,56€



GRUPE ÉLECTROGÈNE INVERTER 2KW ESSENCE

Inverter à essence.
Moteur UP160, système d'air pulsé, 4 temps.
Démarrage manuel et sécurité.
Mode éco et alarme de niveau d'huile.
2 prises 16A - 1 prise USB.

Réf.	05107
Puissance	3CV
Puissance maxi	2000W
Démarrage moteur	manuel
Capacité réservoir	4,5L
Sécurité niveau huile	oui
Dimensions	525x320x435mm
Poids	21,2 kg

LES +

- Modèle léger et compact
- Sortie 12V USB
- Courant de qualité
- Silencieux

- Livré avec :
- bougie
 - câble 12V

2000 W

845,00€
Réf. 05107

+ Eco-contribution : 0,53€



GRUPE ÉLECTROGÈNE MONOPHASÉ ESSENCE

Moteur 4 temps à essence, très puissant et robuste.
2 prises de 16A.
Disjoncteur en cas de surcharge.
Régulateur AVR.
Régulation électronique contre les variations importantes de tension.

Réf.	11018
Puissance	7CV
Puissance maxi	3000W
Démarrage moteur	manuel
Capacité réservoir	15L
Sécurité niveau huile	oui
Dimensions	60x43x44,5cm
Poids	41,5kg
Option kit brouette	réf. 11030

- Livré avec :
- 1 clé à bougie
 - câble de raccordement

TORCHE STYLO RECHARGEABLE 7 + 1 LED - 120 LUMENS

6500K. Autonomie 3-4h. Avec indicateur de charge. IP20.

Réf.	02310
Batterie	3,7V 750mAh Li-ion
Autonomie	3h à 4h
Led	7+1
Lumens	120lm (7 LED 0,2W) - 100lm (1 LED)
Longueur	170mm
Poids	60g

Livré avec câble micro USB, longueur 1m.

17,00€

Réf. 02310

+ Eco-contribution : 0,01€

LES +

- Crochet magnétique
- Eclairage latéral et en bout
- Micro USB

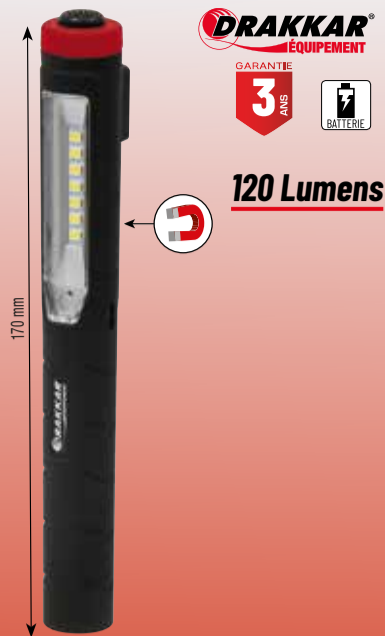

DRAKKAR
EQUIPEMENT

GARANTIE
3 ANS



120 Lumens

BALADEUSE D'INSPECTION RECHARGEABLE 10 + 1 LED

10 LED : 2 puissances d'éclairage.
1 LED éclairage en bout : fonction inspection.
Autonomie 8h. Magnétique. IP42. Avec câble USB.

Réf.	02228
Batterie	3,7V 2600mAh Li-ion
Autonomie	3h à 8h
Temps de charge	4,5h
Led	10 + 1 SMD
Lumens	80lm à 400lm
Poids	130g

22,30€

Réf. 02228

+ Eco-contribution : 0,02€

LES +

- Avec capuchon de protection prise USB



DRAKKAR
EQUIPEMENT

GARANTIE
3 ANS



400 Lumens

BALADEUSE D'ATELIER RECHARGEABLE LED

Baladeuse bi-matière : polycarbonate et caoutchouc.
Baladeuse articulée.
Résiste aux chutes jusqu'à 2m.
Couleur de la lumière : 6000-7000K.
IP20.

Réf.	02220
Batterie	3,7V 2500mAh Li-ion
Autonomie	2h30 à 12h
Led	1 LED COB + 1 LED en bout
Lumens	500lm
Poids	300g
Conditionnement	boîte brochable

Livré avec câble USB.

42,90€

Réf. 02220

+ Eco-contribution : 0,04€

LES +

- Crochet magnétique
- Eclairage latéral et en bout
- Micro USB



DRAKKAR
EQUIPEMENT

GARANTIE
3 ANS



500 Lumens

BALADEUSE FLEXIBLE MAGNÉTIQUE RECHARGEABLE

En aluminium et polycarbonate. Avec variateur (50lm à 500lm). Eclairage en bout 150lm.
Couleur de la lumière : 6000-7000K. Protection IP54.

Réf.	82275
Batterie	3,7V 2500mAh Li-ion
Autonomie	3h à 10h
Led	COB
Lumens	50lm à 500lm
Poids	310g
Conditionnement	boîte couleur

Livré avec :
- câble micro USB

48,90€

Réf. 82275

+ Eco-contribution : 0,04€

LES +

- Très grande résistance aux chocs
- Idéale pour les endroits étroits



DRAKKAR
EQUIPEMENT

GARANTIE
3 ANS



500 Lumens

BALADEUSE D'ATELIER RECHARGEABLE LED

Eclairage en bout. Boîtier extra plat. IP54.

Réf.	02324
Batterie	3,7V 2600mAh Li-ion
Autonomie	2 à 10h
Led	1 LED COB + 1 LED en bout
Lumens	60lm à 700lm
Poids	375g
Conditionnement	boîte brochable

Livré avec :
- câble USB
- chargeur

55,90€

Réf. 02324

+ Eco-contribution : 0,03€

LES +

- Idéale pour les endroits étroits
- Variateur (de 60 à 700lm)
- Témoin de batterie



DRAKKAR
EQUIPEMENT

GARANTIE
3 ANS



700 Lumens

LAMPE DE POCHE RECHARGEABLE LED - 700 LUMENS

3 puissances d'éclairage : 100-350-700 lumens.
Eclairage orientable 360°. Poignée magnétique.
Rechargeable par port USB. Avec indicateur du niveau de charge.
Dimensions : 93x88,5x30mm. IP65.

Réf.	02307
Autonomie	2h à 10h
Batterie	3,7V 2600mAh Li-ion
Diamètre	88mm

Livré avec câble USB, 1m.

38,90€

Réf. 02307

+ Eco-contribution : 0,02€

LES +

- Ultra compacte



DRAKKAR
EQUIPEMENT

GARANTIE
3 ANS



700 Lumens

BALADEUSE "CAPOT" RECHARGEABLE 65 LED

Baladeuse aluminium extensible de 1156 à 1830mm et rechargeable par USB. Protection IP65 (pour une utilisation en extérieur). Protection caoutchouc de la prise USB. Pas d'utilisation en mode charge.

Réf.	02294
Batterie	3,7V 4400mAh Li-ion
Autonomie	3h à 6h
Temps de charge	4,5h
Led	65 LED SMD
Lumens	500lm à 1000lm
Poids	805g

99,90€

Réf. 02294

+ Eco-contribution : 0,12€

LES +

- Robuste
- Waterproof

Livré avec :
- câble USB 1,2m

Crochets de suspensions pivotants 360°.
Tube d'éclairage pivotant.

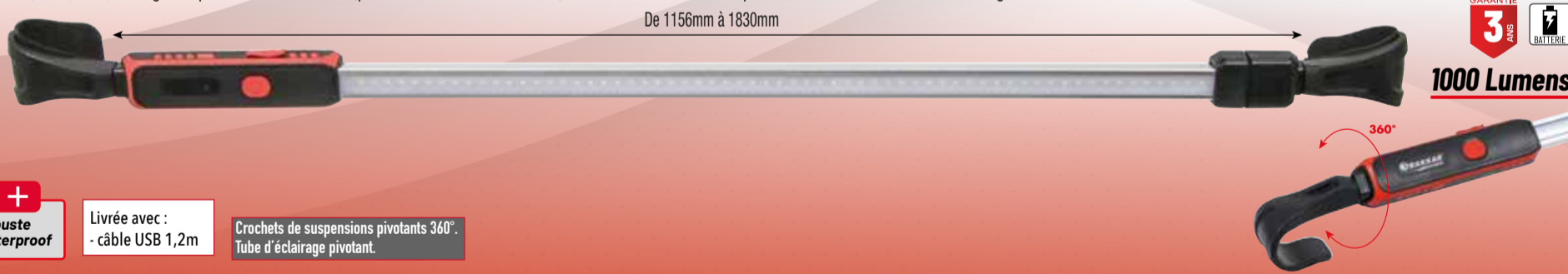

DRAKKAR
EQUIPEMENT

GARANTIE
3 ANS



1000 Lumens

PROJECTEUR LED RECHARGEABLE, INCASSABLE, MAGNÉTIQUE

Projecteur magnétique, incassable en aluminium et polycarbonate.
Avec prise USB fonction power bank (peut recharger votre téléphone...)
Base aimantée détachable. IP54.

Réf.	02289	02331
Autonomie	3h à 6h	3h à 6h
Batterie	3,7V 4400mAh Li-ion	7,4V 4400mAh Li-ion
Dimensions	170x43x125mm	185x43x140mm
Poids	0,8kg	1,025kg

LES +

- Incassable
- Fonction powerbank
- Aimant puissant

Livré avec câble USB.

1000 Lumens
10W

2000 Lumens
20W

47,50€

Réf. 02289

+ Eco-contribution : 0,08€

94,90€

Réf. 02331

+ Eco-contribution : 0,11€



DRAKKAR
EQUIPEMENT

GARANTIE
3 ANS



PROJECTEUR LED RECHARGEABLE, PORTABLE, AVEC HAUT-PARLEUR BLUETOOTH

Avec chargeur allume cigarette 12V 1A.
Fonction power bank. Batterie détachable.
Poignée support articulée.
Indicateur du niveau de charge.
2 haut-parleurs Bluetooth 3W intégrés.
Résiste aux chutes jusqu'à 2m.
Couleur de la lumière : 6000-7000K. IP54 - IK07.

Réf.	02155
Autonomie	3h à 15h
Batterie	7,4V 4400mAh Li-ion + 3,7V 2200mAh
Dimensions	235x63x265mm
Poids	2kg

Livré avec :
- 1 câble USB
- 1 chargeur secteur
- 1 chargeur allume-cigare

90,00€

Réf. 02155

+ Eco-contribution : 0,21€

LES +

- Double fonction : projecteur et haut parleur
- Très bonne qualité de son
- Fonction power bank



DRAKKAR
EQUIPEMENT

GARANTIE
3 ANS



2000 Lumens
20W

Rechargeable avec chargeur allume-cigare

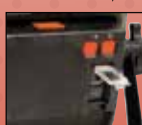

► JEU DE CORDONS DE RECHARGE POUR MULTIMÈTRE

Longueur 1m.
Entièrement isolé.
Excellente qualité.

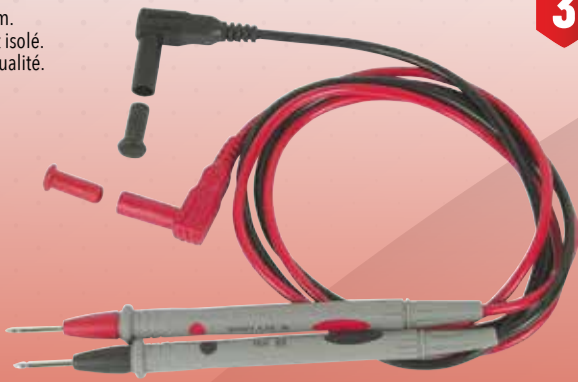

7,95€
Réf. 09224



► THERMOMÈTRE INFRAROUGE

Lecture précise et fiable.
Plage de réglage : -30°C à 550°C.
→ Unité de mesure : Celsius/Fahrenheit
→ Fonction de mémorisation des valeurs
→ Paramétrage des valeurs d'alarme température haute et basse
→ Poignée ergonomique
Livré avec pile et dragonne.



35,90€
Réf. 09081

+ Eco-contribution : 0,04€



► DIAGNOSTIC AUTO DIGITAL

Vous pouvez maintenant trouver la panne de votre véhicule grâce au lecteur de code multimarque OBDII.
Lit les codes de défaut sur chacun des points de contrôle.



LES +
→ Rapide
→ Economique

51,90€
Réf. 09095

+ Eco-contribution : 0,06€



► MULTIMÈTRE DIGITAL AUTOMATIQUE COMPACT

Cat III 600V.
Ecran LCD rétroéclairé.
Alimentation : AAA x 2.
Dimensions : 144x70x32mm.
Poids : 200g.
Usage occasionnel.



Livré avec piles.

LES +

- Fonction NCV : détection sans contact des câbles sous tension (dans un mur par exemple).
- Fonction LINE : permet de détecter les câblages et connexions défectueuses de manière automatisée et quasi immédiate.

28,50€
Réf. 09078

+ Eco-contribution : 0,04€



► MULTIMÈTRE DIGITAL

Cat III 1000V.
Cat IV 600V.
Ecran LCD rétroéclairé.
Alimentation : pile 9V.
Dimensions : 200x92x60mm.
Poids : 230g.
Usage professionnel.



Livré avec pile.

52,90€
Réf. 09079

+ Eco-contribution : 0,05€



► MULTIMÈTRE DIGITAL AUTOMATIQUE

Avec sonde de température.
Cat III 1000V.
Ecran LCD rétroéclairé.
Alimentation : pile 9V.
Dimensions : 200x92x60mm.
Poids : 230g.
Usage professionnel.



Livré avec pile, cordons, sonde de température.

LES +

- Fonction NCV : détection sans contact des câbles sous tension (dans un mur par exemple).
- Fonction LINE : permet de détecter les câblages et connexions défectueuses de manière automatisée et quasi immédiate.

57,50€
Réf. 09096

+ Eco-contribution : 0,04€



► PINCE AMPÈREMÉTRIQUE AC 600A

Cat III 600V.
Protection anti chocs.
Ecran LCD rétroéclairé.
Alimentation : AAA x 3.
Poids : 230g.



LES +

- Fonction NCV : détection sans contact des câbles sous tension (dans un mur par exemple).
- Fonction LINE : permet de détecter les câblages et connexions défectueuses de manière automatisée et quasi immédiate.

28,50€
Réf. 09097

+ Eco-contribution : 0,03€



► PINCE AMPÈREMÉTRIQUE AC/DC 1000A

Protection anti chocs.
Ecran 4 chiffres.
Alimentation : AAA x 3
Poids : 200g
Livrée avec étui de rangement et piles.



LES +

- Fonction NCV : détection sans contact des câbles sous tension (dans un mur par exemple).
- Fonction LINE : permet de détecter les câblages et connexions défectueuses de manière automatisée et quasi immédiate.

107,90€
Réf. 09098

+ Eco-contribution : 0,03€



► COFFRE D'ATELIER 4 TIROIRS

Pour servante 09144 ou à poser directement sur un établi.

Réf.	72548
Dimensions	660x306x377mm
Poids	20kg



241,90€
Réf. 72548

+ Eco-contribution : 0,79€



► COFFRE D'ATELIER 4 TIROIRS

Pour servante 09227 et 09231 ou à poser directement sur un établi.

Réf.	72547
Dimensions	660x307x377mm
Poids	20kg



241,90€
Réf. 72547

+ Eco-contribution : 0,73€



Exemple
de mise en situation

SERVANTE 5 TIROIRS



Plan de travail recouvert d'un tapis mousse. Tiroirs montés sur glissières télescopiques. Fermeture centralisée des tiroirs (2 clés). Dimensions intérieures des tiroirs : 565x405mm. Charge maxi par tiroir : - petit 15kg - grand 20kg. 4 roues pivotantes Ø 125x30mm (2 avec frein), 1 poignée.

GARANTIE 3 ANS

Réf.	09227
Charge maxi	225kg
Poids	55kg



399,00€

Réf. 09227

+ Éco-contribution : 2,06€

LES +

- Grande ouverture des tiroirs
- Fermeture centralisée des tiroirs

SERVANTE 7 TIROIRS



Plan de travail recouvert d'un tapis mousse. Tiroirs montés sur roulements à billes. Fermeture centralisée des tiroirs. Dimensions intérieures des tiroirs : 565x400mm. Charge maxi par tiroir : - petit 15kg - grand 30kg. 4 roues Ø 120mm : 2 fixes et 2 pivotantes (1 avec frein).

GARANTIE 3 ANS

Réf.	09231
Charge maxi	250kg
Poids	60kg



485,00€

Réf. 09231

+ Éco-contribution : 2,25€

LES +

- Ouverture à 100% des tiroirs
- Poignée ergonomique

SERVANTE 7 TIROIRS



Plan de travail recouvert d'un tapis mousse. Poignée ergonomique. Fermeture centralisée des tiroirs. Blocage individuel des tiroirs. Dimensions intérieures des tiroirs : 548x395mm. Charge maxi par tiroir : 35kg. Roues Ø 120mm : 2 roues fixes et 2 roues pivotantes (1 avec frein).

GARANTIE 3 ANS

Réf.	09140
Charge maxi	360kg
Poids	53,4kg



385,00€

Réf. 09140

+ Éco-contribution : 2,35€

LES +

- Ouverture à 100% des tiroirs montés sur roulement à billes

SERVANTE 7 TIROIRS



Plan de travail recouvert d'un tapis mousse. Tiroirs montés sur roulement à billes. Fermeture centralisée des tiroirs. Dimension intérieure des tiroirs : 567x400mm. Charge maxi par tiroir : - petit 15kg - grand 30kg. Roues Ø 127mm, 5x2" : 2 roues pivotantes avec freins et 2 roues fixes. Peinture finition martelée.

GARANTIE 3 ANS

Réf.	09141
Charge maxi	250kg
Poids	57kg



399,00€

Réf. 09141

+ Éco-contribution : 2,11€

LES +

- Ouverture à 100% des tiroirs
- Poignée ergonomique

SERVANTE 7 TIROIRS



Plan de travail recouvert d'un tapis mousse. Tiroirs montés sur roulement à billes. Fermeture centralisée des tiroirs. Dimension intérieure des tiroirs : 567x400mm. Charge maxi par tiroir : - petit 15kg - grand 30kg. Roues Ø 127mm, 5x2" : 2 roues pivotantes avec freins et 2 roues fixes. Peinture finition martelée.

GARANTIE 3 ANS

Réf.	09144
Charge maxi	250kg
Poids	53kg



485,00€

Réf. 09144

+ Éco-contribution : 2,29€

LES +

- Ouverture à 100% des tiroirs
- Poignée ergonomique

SERVANTE 7 TIROIRS



Plan de travail en ABS avec empreinte pour 6 tournevis, 2 aérosols. Poignée ergonomique intégrée dans le plan de travail. Fermeture centralisée des tiroirs. Ouverture sélective des tiroirs. Blocage individuel des tiroirs. Dimensions intérieures des tiroirs : 530x390mm. 4 roues Ø 120mm : 2 fixes - 2 pivotantes avec frein.

GARANTIE 3 ANS

Réf.	09217
Charge maxi	250kg
Poids	52,20kg



475,00€

Réf. 09217

+ Éco-contribution : 2,13€

LES +

- Ouverture à 100% des tiroirs montés sur roulement à billes
- Plan de travail en ABS

SERVANTE 8 TIROIRS



Plan de travail en ABS avec empreinte pour 6 tournevis, 2 aérosols. Poignée ergonomique intégrée dans le plan de travail. Fermeture à clé centralisée - Ouverture sélective des tiroirs. Blocage individuel des tiroirs. Dimension intérieure des tiroirs : 530x390mm. Charge maxi par tiroir : - petit 15kg - grand 25kg. 4 roues Ø 125mm : 2 fixes - 2 pivotantes avec frein.

GARANTIE 3 ANS

Réf.	09203
Charge maxi	250kg
Poids	57kg



485,00€

Réf. 09203

+ Éco-contribution : 2,52€

LES +

- Ouverture à 100% des tiroirs montés sur roulement à billes
- Plan de travail en ABS

SERVANTE XXL 7 TIROIRS



Plan de travail recouvert d'un tapis de mousse. Fermeture centralisée des tiroirs (2 clés). Tiroirs montés sur roulements à billes :
- 5 tiroirs 785x406x74,5mm - charge maxi 25kg
- 2 tiroirs 785x406x153,5mm - charge maxi 30kg.
4 roues polyamide Ø 125x48mm : 2 fixes et 2 pivotantes avec frein. Peinture finition martelée.

GARANTIE 3 ANS

XXL

Réf.	09260
Charge maxi	260kg
Poids	72kg



585,00€

Réf. 09260

+ Éco-contribution : 2,92€

LES +

- Ouverture à 100% des tiroirs
- Poignée ergonomique

SERVANTE 7 TIROIRS AVEC 2 PORTES LATÉRALES



Plan de travail en ABS. Tiroirs montés sur roulements à billes :
- 3 tiroirs 570x410x54mm - charge maxi 20kg
- 3 tiroirs 570x410x112mm - charge maxi 25kg
- 1 tiroir 570x410x170mm - charge maxi 25kg.
Fermeture centralisée des tiroirs (2 clés). 4 roues renforcées dont 2 pivotantes avec frein.

GARANTIE 3 ANS

XXL

Réf.	09258
Charge maxi	215kg
Poids	82kg



715,00€

Réf. 09258

+ Éco-contribution : 3,28€

LES +

- Ouverture à 100% des tiroirs
- Plan de travail en ABS
- Protection anti-chocs sur les angles
- 2 portes latérales avec 10 bacs de rangement et 12 crochets

1 SERVANTE **DRAKKAR** COMPLÈTE ACHETÉE ! = 1 TROUSSE DE SECOURS OFFERTE !

▶ SERVANTE 5 TIROIRS

Servante vide réf.09227.

SERVANTE GARANTIE 3 ANS

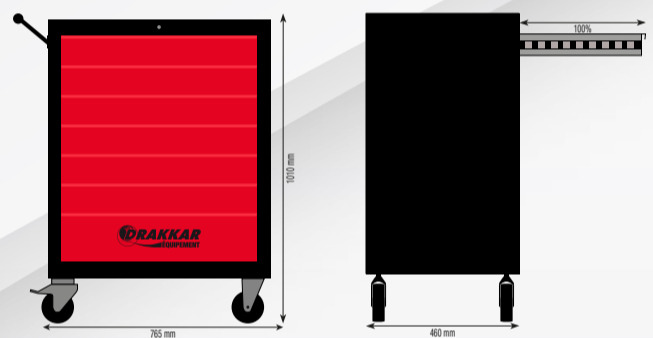

DRAKKAR TOOLS
GARANTIE TOTALE

NEW !

1 184 OUTILS

3 Tiroirs pleins

Avec 7 modules finition carbone.



TROUSSE OFFERTE !
Réf. 66520

935,00€
Réf. 83801

+ Éco-contribution : 2,06€

DRAKKAR TOOLS
GARANTIE TOTALE

2

163 OUTILS

3 Tiroirs pleins

Avec 7 modules finition carbone.



999,00€
Réf. 83800

+ Éco-contribution : 2,06€

▶ SERVANTE 7 TIROIRS

Servante vide réf.09231.

SERVANTE GARANTIE 3 ANS

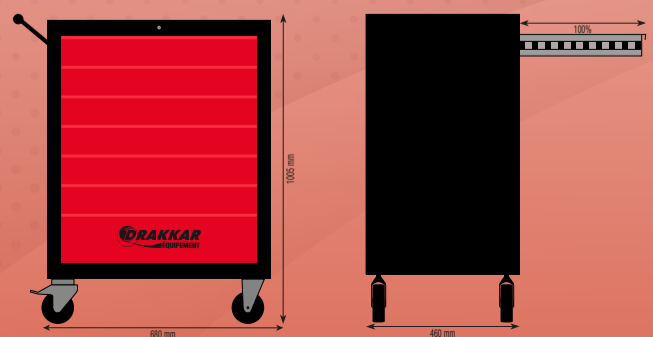

LES +
→ Ouverture à 100% des tiroirs

DRAKKAR TOOLS
GARANTIE TOTALE

NEW !

1 197 OUTILS

4 Tiroirs pleins

Avec 10 modules finition carbone.



999,00€
Réf. 83889

+ Éco-contribution : 2,25€

DRAKKAR TOOLS
GARANTIE TOTALE

2

187 OUTILS

4 Tiroirs pleins

Avec 12 modules finition carbone.



1229,00€
Réf. 25048

+ Éco-contribution : 1,86€



1 SERVANTE **DRAKKAR** COMPLÈTE ACHETÉE ! ⊖ 1 TROUSSE DE SECOURS OFFERTE !



TROUSSE OFFERTE !
 Réf. 66520

► SERVANTE 7 TIROIRS

Servante vide réf.09144

SERVANTE GARANTIE 3 ANS



LES +
 → Ouverture à 100% des tiroirs
 → Poignée ergonomique

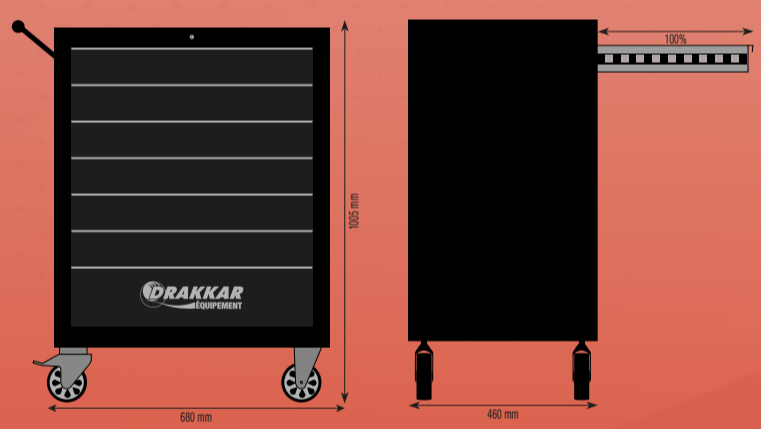

DRAKKAR TOOLS
 GARANTIE TOTALE

1 170 OUTILS

4 Tiroirs pleins

Avec 11 modules finition carbone.

1 175,00€
 Réf. 25110
 + Eco-contribution : 1,76€



DRAKKAR TOOLS
 GARANTIE TOTALE

2 248 OUTILS

6 Tiroirs pleins

Avec 18 modules finition carbone.

1 945,00€
 Réf. 25084
 + Eco-contribution : 1,58€



► SERVANTE 7 TIROIRS

Servante vide réf. 09141.

SERVANTE GARANTIE 3 ANS



LES +
 → Ouverture à 100% des tiroirs
 → Poignée ergonomique

DRAKKAR TOOLS
 GARANTIE TOTALE

205 OUTILS

5 Tiroirs pleins

Avec 15 modules finition carbone.

1 429,00€
 Réf. 25120
 + Eco-contribution : 1,76€



1 SERVANTE **DRAKKAR** COMPLÈTE ACHETÉE ! = 1 TROUSSE DE SECOURS OFFERTE !



TROUSSE OFFERTE !
Réf. 66520

▶ SERVANTE 7 TIROIRS

Servante vide réf.09217.



SERVANTE GARANTIE 3 ANS

DRAKKAR TOOLS
GARANTIE TOTALE

NEW !

1 189 OUTILS

4 Tiroirs pleins

Avec 11 modules finition métal.

1229,00€

Réf. 83893

+ Éco-contribution : 2,13€



DRAKKAR TOOLS
GARANTIE TOTALE

2 187 OUTILS

4 Tiroirs pleins

Avec 12 modules finition métal.



1259,00€

Réf. 25114

+ Éco-contribution : 1,76€

DRAKKAR TOOLS
GARANTIE TOTALE

3 198 OUTILS

4 Tiroirs pleins

Avec 12 modules finition métal.



1475,00€

Réf. 25056

+ Éco-contribution : 1,76€

DRAKKAR TOOLS
GARANTIE TOTALE

4 205 OUTILS

5 Tiroirs pleins

Avec 15 modules finition métal.



1500,00€

Réf. 25092

+ Éco-contribution : 1,76€

1 SERVANTE **DRAKKAR** COMPLÈTE ACHETÉE ! = 1 TROUSSE DE SECOURS OFFERTE !



TROUSSE OFFERTE !
Réf. 66520

▶ SERVANTE 8 TIROIRS

Servante vide réf.09203.

SERVANTE GARANTIE 3 ANS

DRAKKAR TOOLS
GARANTIE TOTALE

1 249 OUTILS

6 Tiroirs pleins

Avec 17 modules finition métal.



1 659,00€

Réf. 25115

+ Eco-contribution : 1,76€

DRAKKAR TOOLS
GARANTIE TOTALE

2 248 OUTILS

6 Tiroirs pleins

Avec 18 modules finition métal.



1 859,00€

Réf. 25089

+ Eco-contribution : 1,77€

DRAKKAR TOOLS
GARANTIE TOTALE

NEW !

3 320 OUTILS

7 Tiroirs pleins

Avec 16 modules finition métal.



1 719,00€

Réf. 83959

+ Eco-contribution : 2,52€

28

1 SERVANTE **DRAKKAR** COMPLÈTE ACHETÉE ! = 1 TROUSSE DE SECOURS OFFERTE !



▶ SERVANTE 7 TIROIRS

Servante vide réf.09260.

3 ANS GARANTIE

- 1 PLAN DE TRAVAIL XXL AVEC TAPIS
- 2 PEINTURE FINITION MARTELÉE
- 3 FERMETURE CENTRALISÉE
- 4 4 ROUES POLYAMIDE DONT 2 PIVOTANTES ET FREINÉES
- 5 TIROIRS SUR ROULEMENTS À BILLES

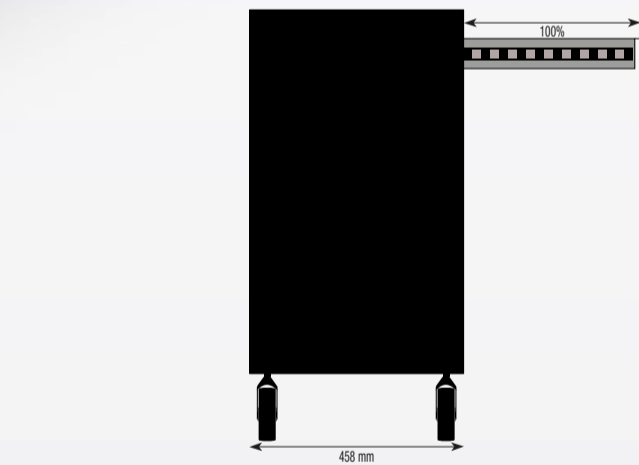
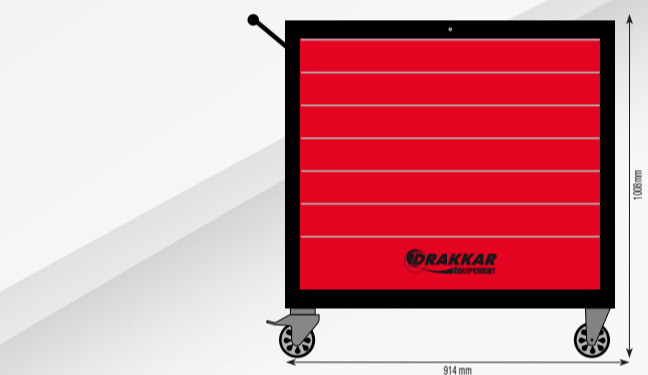

DRAKKAR TOOLS
GARANTIE TOTALE

▶ SERVANTE 7 TIROIRS XXL

Avec 12 modules finition carbone.

1 177 OUTILS

3 tiroirs pleins



1415,00€

Réf. 25101

+ Éco-contribution : 1,76€

DRAKKAR TOOLS
GARANTIE TOTALE

NEW !

2 254 OUTILS

5 tiroirs pleins

Avec 15 modules finition carbone.



1859,00€

Réf. 83920

+ Éco-contribution : 2,92€



▶ SERVANTE 7 TIROIRS AVEC 2 PORTES LATÉRALES - 107 OUTILS

Avec 10 modules finition carbone. Servante vide réf.09258.

4 tiroirs pleins



107 OUTILS

1885,00€

Réf. 25104

+ Éco-contribution : 1,76€

Exemple de rangement



DRAKKAR TOOLS
GARANTIE TOTALE

3 ANS GARANTIE

LES KITS À CRÉER

“Connectez votre rangement en fonction de vos besoins”

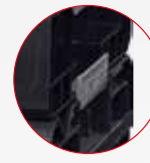

Connecteur en polyamide



Poignée solide

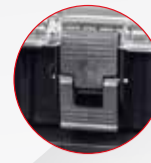

Fermeture en polyamide



Joint étanche IP66

GARANTIE
3 ANS



* Suggestion de présentation

► Système de rangement COBOX

32,90€

Réf. 72711

9 Réf. 72711
12 bacs à bec amovibles. Couvercle en polycarbonate.

Dimensions
531x379x77mm



66,00€

Réf. 72710

8 Réf. 72710
12 bacs à bec amovibles. Couvercle en polycarbonate. Matériel ultra résistant.

Dimensions
582x387x131mm



71,90€

Réf. 72716

7 Réf. 72716
2 organisateurs dans le couvercle en polycarbonate. 6 bacs à bec amovibles. 2 séparateurs amovibles.

Dimensions
585x385x190mm



57,50€

Réf. 72715

6 Réf. 72715
6 bacs à bacs amovibles. 2 séparateurs amovibles.

Dimensions
585x385x190mm **15,5L**



32,90€

Réf. 72733

5 Réf. 72733
Grande capacité. Constructions renforcées. 2 séparateurs amovibles.

Dimensions
576x359x237mm **35L**



57,50€

Réf. 72717

4 Réf. 72717
2 séparateurs amovibles. Fermetures et connecteurs en polyamide, matériel aussi résistant que le métal. Poignées solides. Résistance à la pénétration de l'eau et de la poussière grâce au joint élastique dans le couvercle - Certificat IP 66. Construction renforcée. Système d'attache entre les modules.

Dimensions
585x385x320mm **38L**



85,90€

Réf. 72718

3 Réf. 72718
2 séparateurs amovibles.

Dimensions
585x385x420mm **52L**

INFO
Peut servir de marche pied, charge maxi : 120kg.



109,90€

Réf. 72732

2 Réf. 72732
Poignée télescopique. Grandes roues avec couche de caoutchouc. Axe en métal. Grande capacité (60kg charge max). Excellente maniabilité. 2 séparateurs amovibles. Résistance à la pénétration de l'eau et de la poussière grâce au joint élastique dans le couvercle - Certificat IP 66.

Réf. 72732
Volume 50L
Dimensions 600x460x765mm

74,90€

Réf. 72724

1 Réf. 72724
2 grandes roues avec couche de caoutchouc. 2 roues pivotantes en métal avec freins. Axe en métal. Grande capacité (100kg charge max.) Excellente maniabilité.

Réf. 72724
Dimensions 745x510x180mm

Connectable avec les refs. 72715 / 72716 / 72717 / 72718 / 72741 / 72742.

► MALLETTE DE RANGEMENT COBOX 6 GODETS

6 bacs à bec amovibles. Couvercle en polycarbonate.

Dimensions
264x364x77mm

Connectable avec réf. 72711.

24,30€

Réf. 72712



► MALLETTE DE RANGEMENT COBOX 12 GODETS

12 bacs à bec amovibles.

Dimensions
531x379x77mm

Connectable avec refs. 72710 / 72712.

32,90€

Réf. 72711



LES KITS CLÉS EN MAIN

► SET DE 2 CAISSES À OUTILS COBOX

1- Réf. 72732
Poignée télescopique. Grandes roues avec couche de caoutchouc. Axe en métal. Grande capacité. Excellente maniabilité. 2 séparateurs amovibles. (60kg charge max.)

2- Réf. 72741
Connecteurs et fermetures durables en polyamide. Joint élastique, protection contre l'eau et la poussière. Plateau porte-outils. Système d'attache entre les modules par clips PVC. 19L - Dim : 450x260x224mm.

Réf. 72731
Dimensions 600x460x765mm

137,50€

Réf. 72731

LES +
Composé de :
- 1x réf. 72732
- 1x réf. 72741



► SET DE 3 CAISSES À OUTILS COBOX

Composé de :
- 1x réf. 72732
- 1x réf. 72717
- 1x réf. 72710

Réf. 72729
Dimensions 600x460x835mm

229,00€

Réf. 72729



► SET DE 3 CAISSES À OUTILS COBOX SUR PLATEAU À ROULETTES

Réf. 72728
Composition
1x 72716
1x 72717
1x 72718
1x 72724
Dimensions 745x510x1020mm

265,00€

Réf. 72728



DIABLE 150KG

Roues gonflables Ø 260mm.
Jante PVC.
Poids : 11kg.



GARANTIE 3 ANS



LES +
→ Fabrication française

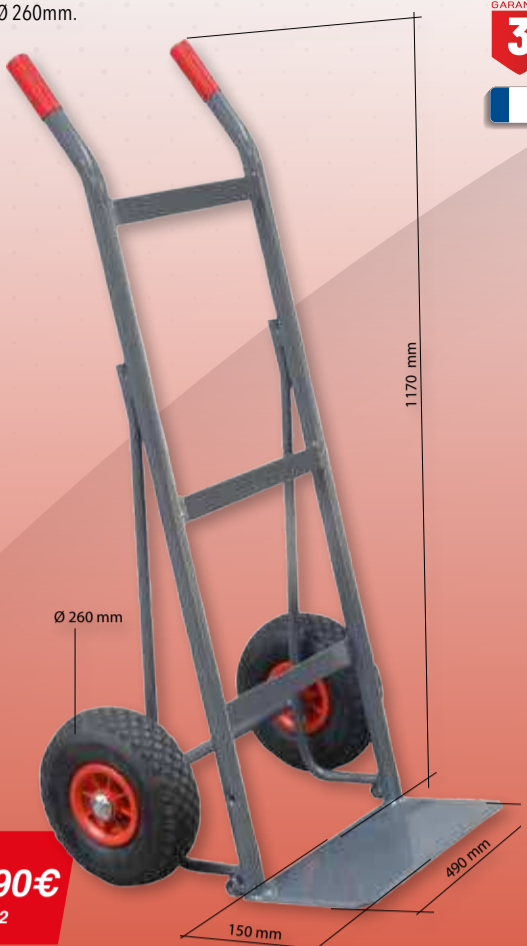

135,90€

Réf. 09072

DIABLE 180KG

Roues increvables Ø 250mm.
Jante PVC.
Poids : 8kg.



GARANTIE 3 ANS

LES +
→ Roues increvables (bandage caoutchouc)

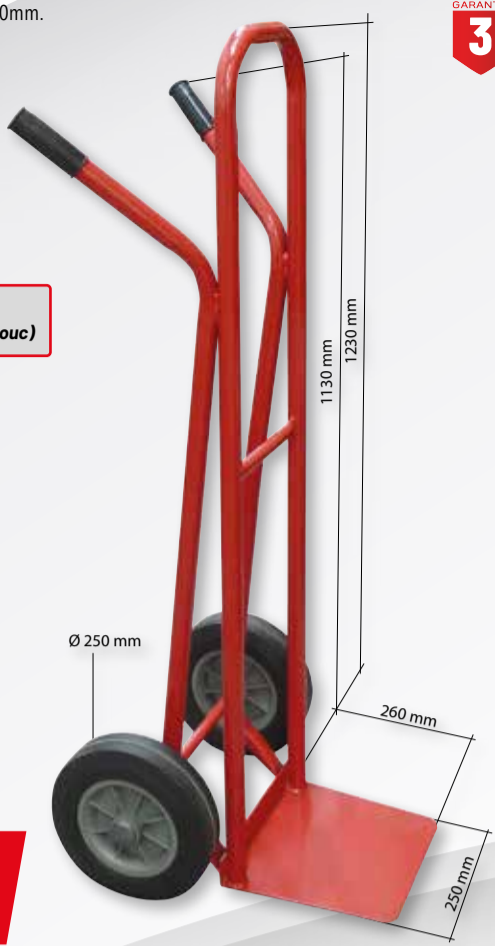

74,90€

Réf. 09462

DIABLE 200KG

Roues gonflables Ø 260mm.
Jante PVC.
Poids : 7kg.



GARANTIE 3 ANS

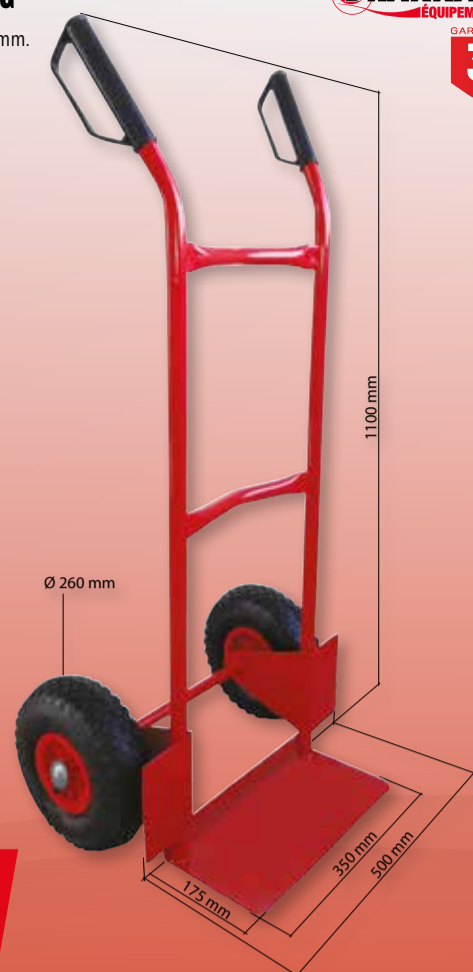

71,90€

Réf. 09452

DIABLE 200KG

Roues increvables Ø 260mm.
Structure en aluminium (ultra léger).
Jante PVC.
Poids : 6,2kg.



GARANTIE 3 ANS

LES +
→ Roues pleines increvables
→ En aluminium

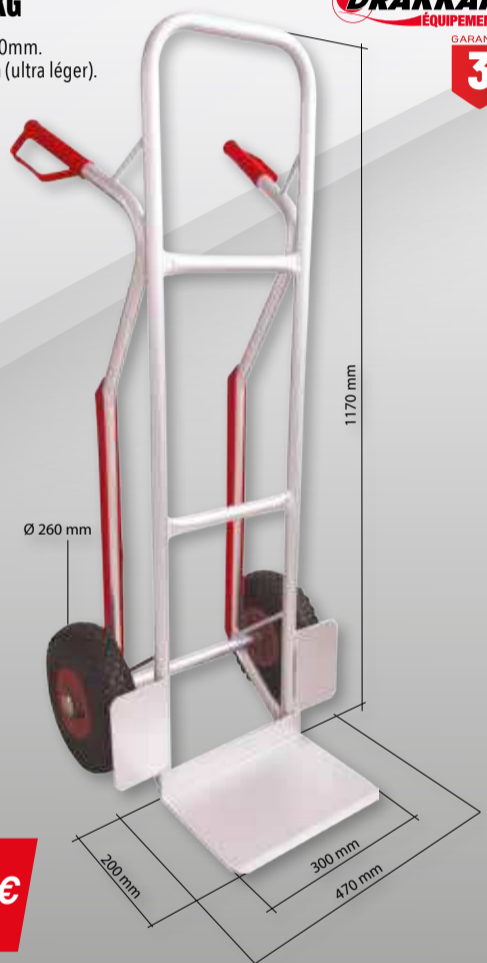

185,00€

Réf. 09454

DIABLE 250KG AVEC BAVETTE RABATTABLE

Roues gonflables Ø 260mm.
Jante PVC.
Poids : 10,2kg.



GARANTIE 3 ANS

Pour charges encombrantes.

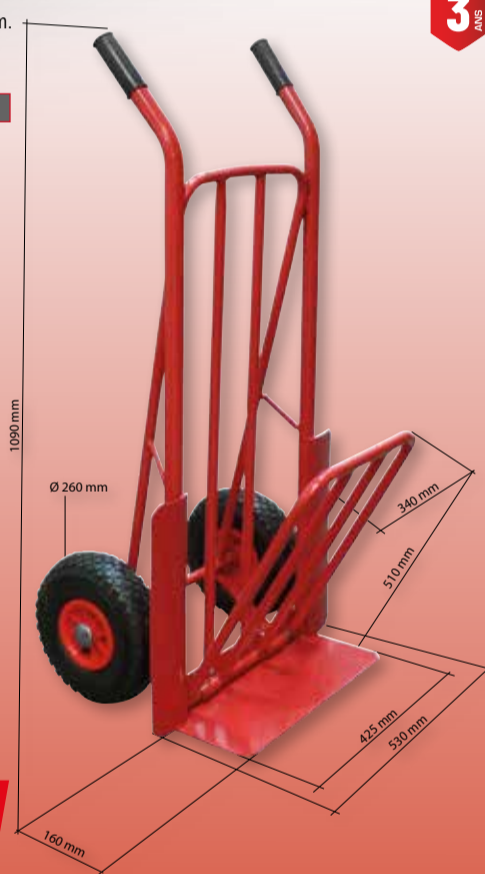

119,00€

Réf. 09464

DIABLE CINTRÉ 300KG

Roues gonflables Ø 260mm.
Jante PVC.
Structure renforcée.
Poignée anti-pince doigts.
Poids : 14,6kg.



GARANTIE 3 ANS

Idéal pour manutention de fûts et objets ronds.

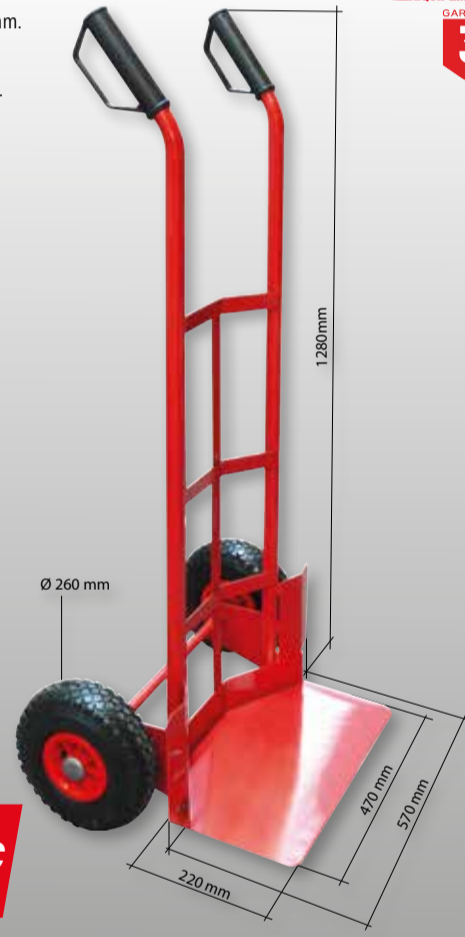

132,90€

Réf. 09116

CHARIOT 250KG

4 roues pleines :
- 2 pivotantes
- 2 fixes
Poids : 12,8kg.



GARANTIE 3 ANS



92,90€

Réf. 09178

CHARIOT 300KG

Roues gonflables.
2 pivotantes.
2 fixes.
Poids : 22,6kg.



GARANTIE 3 ANS



235,00€

Réf. 09104

CHARIOT ROULE FÛTS 220KG

2 roues fixes.
1 roue pivotante.
1 bras de guidage avec support pistolet.
Poids : 19kg.



GARANTIE 3 ANS



285,00€

Réf. 09071

CISAILLE À TÔLE

Acier chrome vanadium. Finition anti-rouille. Coupe jusqu'à : - Ø 1,2mm acier - Ø 0,7mm acier inox.



9,90€
Réf. 12508

CISAILLE POUR TUBE PVC

Réf. 13495
Ø de coupe 0-42mm



52,90€
Réf. 13495

CUTTER BI-MATIÈRE AVEC MOLETTE

Lame sécable de 18mm. Réservoir avec 2 lames de rechange. Sur carte.



Largeur lame 18mm



2,90€
Réf. 15905

CUTTER AUTO-BLOQUANT BI-MATIÈRE

Lame sécable de 18mm. Guide lame en acier. Réservoir de lame intégré avec 2 lames de rechange. Sur carte.



Largeur lame 18mm



3,30€
Réf. 15848

CUTTER MÉTAL AUTOMATIQUE

La lame se rétracte automatiquement. lame trapézoïdale de 19mm. lame réversible. Sur carte.



Largeur lame 19mm



5,00€
Réf. 15861

CUTTER MÉTAL À LAME AUTO-RÉTRACTABLE

Automatique. Ergonomique. La lame se rétracte automatiquement dès qu'elle perd le contact avec la surface à couper. lame trapézoïdale de 19mm. Adapté pour les droitiers et les gauchers. Sur carte.



Sécurité et qualité.

Largeur lame 19mm



7,95€
Réf. 14344

LOT DE 10 LAMES ACIER



Droites, sécables, de 9mm. Sur carte.



LE LOT DE 10

2,15€
Réf. 15863

LOT DE 5 LAMES ACIER



Droites, sécables, de 18mm.



LE LOT DE 5

2,00€
Réf. 15852

LOT DE 10 LAMES



Droites, sécables, de 25mm. Sur carte.



LE LOT DE 10

7,95€
Réf. 15908

LOT DE 5 LAMES ACIER



Trapézoïdales, de 19mm. Sur carte.



LE LOT DE 5

2,00€
Réf. 15857

CUTTER GRATTOIR

Livré avec 5 lames. Sur carte.



4,25€
Réf. 15907

100 LAMES POUR GRATTOIR



19x40mm. En boîte.



LE LOT DE 100

9,40€
Réf. 15997

MONTURE DE SCIE À MÉTAUX COMPACTE

Coupe à ras. Réservoir de lames. Monture entièrement aluminium. Livrée avec lame standard 10D.



Réf. 15263
Longueur 400mm



13,70€
Réf. 15263

LAME DE SCIE

10 dents/cm. Acier carbone. Grande flexibilité.

Pour cuivre et aluminium.



LE LOT DE 10

6,50€
Réf. 14707.10

LAME DE SCIE

10 dents/cm. Lame en acier rapide M42 (8% cobalt) Super bi-métal. Incassable. Dureté plus élevée, grande flexibilité. Pour conditions de coupe difficiles.

Spécial inox et acier dur.



LE LOT DE 10

17,00€
Réf. 14706.10

LAME DE SCIE

10 dents/cm. Acier dur.

Spécial Inox.



LE LOT DE 10

17,00€
Réf. 14708.10

LAME DE SCIE SUPER HSS BI-MÉTAL

300mm - 12"/24T. Lame en acier rapide M42 HSS bi-métal. Incassable.

Pour acier inox et acier tendre.



LE LOT DE 10

15,70€
Réf. 14702.10

► PISTOLET POUR CARTOUCHES DE COLLE ET DE MASTIC

Accepte tous types de cartouches métalliques ou plastiques (mastic, scellement, colle).
Acier. Gamme professionnelle. Pour cartouches 310ml.



12,80€

Réf. 15733

► PISTOLET MASTIC POUR CARTOUCHES ET POCHE

Pistolet mixte pour cartouches classiques (310ml) et poches.
Corps, poignée ergonomique et gâchette en aluminium.
Avec tige de débouchage pour cartouche déjà entamée.
Démontage facile. Livré avec un embout d'application.



400ml

12,30€

Réf. 15738

600ml

14,20€

Réf. 15741

► PINCEAUX ROUNDS « A RECHAMPIR »



Acrylique.
Pois en soie blonde. Manche plastique.

Réf.	Lot de	Numéro	Prix unitaire
15911	x 1	N°0 / 18mm	4,25€
15913	x 1	N°2 / 21mm	4,60€
15915	x 1	N°4 / 25mm	5,90€



Réf. 15911

Réf. 15913

Réf. 15915

► LOT DE 3 PINCEAUX ROUNDS



Acrylique.
Fins, ronds : 6-8-12 mm.
Pois naturels.
Présentation sur cavalier.



3,10€

Réf. 22600

► LOT DE 3 PINCEAUX PLATS



Acrylique.
Fins, plats : 8-10-12 mm.
Pois naturels.
Présentation sur cavalier.



3,50€

Réf. 22602

► PINCEAU PLAT



Manche bois.
Épaisseur 15mm.
Largeur 40mm.
Pois synthétiques recouverts
d'une protection plastique.
Idéal pour le nettoyage.



4,75€

Réf. 15921

► PINCEAU ROND



Manche bois.
Pois synthétiques recouverts
d'une protection plastique.
Idéal pour le nettoyage.
Ø 23mm - N°14.



10,20€

Réf. 15923

► LOT DE 3 PINCEAUX PLATS

Acrylique.
Plats : largeur 20-25-36mm.
Pois naturels.
En sachet.



2,75€

Réf. 22616

► LOT DE 3 PINCEAUX PLATS

Acrylique.
Plats : 63-76-90mm.
Pois naturels et synthétiques.
En sachet.



5,40€

Réf. 22618

► QUEUE DE MORUE PRO - MANCHE BOIS



Glycéro.
Pois naturels et synthétiques recouverts
d'une protection plastique.

Réf.	Largeur	Prix unitaire
22520	30mm	1,59€
22521	40mm	1,65€
22522	50mm	2,90€
22523	60mm	3,60€
22524	70mm	4,10€



Réf. 22524

► QUEUE DE MORUE - MANCHE BOIS



Acrylique.
Pois naturels recouverts
d'une protection plastique.

Réf.	Largeur	Prix unitaire
22500	20mm	0,86€
22501	25mm	0,93€
22502	36mm	1,00€
22503	50mm	1,22€
22504	63mm	1,59€
22505	76mm	2,00€
22506	90mm	2,39€
22507	102mm	2,90€



Réf. 22507

► QUEUE DE MORUE PRO - MANCHE BOIS



Acrylique.
Pois naturels et synthétiques recouverts
d'une protection plastique.

Réf.	Largeur	Prix unitaire
22510	30mm	1,50€
22511	40mm	1,95€
22512	50mm	2,39€
22513	60mm	3,30€
22514	70mm	3,75€



Réf. 22514

MESURE ANGULAIRE

Echelle 360°. Graduation 2° et 30°. Cadran Ø 68mm - 1/2".



17,90€
Réf. 15251

MICROMÈTRE

0-25mm. Précision 1/100mm. En coffret - avec clé de serrage. Molette d'avance rapide.



39,90€
Réf. 14302

JEU DE 20 JAUGES

Support métal. Extrémité conique. De 0,05 à 1mm (par 0,05). Longueur 100mm. Largeur 13mm.



7,10€
Réf. 14454

COFFRET PIED À COULISSE AU 1/50ÈME

Lecture 0-150mm. Acier inoxydable trempé. Jauge de profondeur. Avec roulette coulissante et vis de blocage. Réglé 200x13mm.



24,30€
Réf. 14401

COFFRET PIED À COULISSE AU 1/50ÈME

Lecture 0-200mm. Acier inoxydable trempé. Avec vis de blocage, jauge de profondeur. Réglé 200x13mm.



29,90€
Réf. 14402

COFFRET PIED À COULISSE À LECTURE NUMÉRIQUE AU 1/100ÈME

Lecture 0-150mm. De grande précision. Jauge de profondeur. Avec roulette coulissante et vis de blocage. Remise à zéro - Bouton arrêt. Lecture en mesure impériale ou métrique sur simple pression. En acier inoxydable. Ecran LCD. Pile LR44. Livré en coffret avec 2 piles.

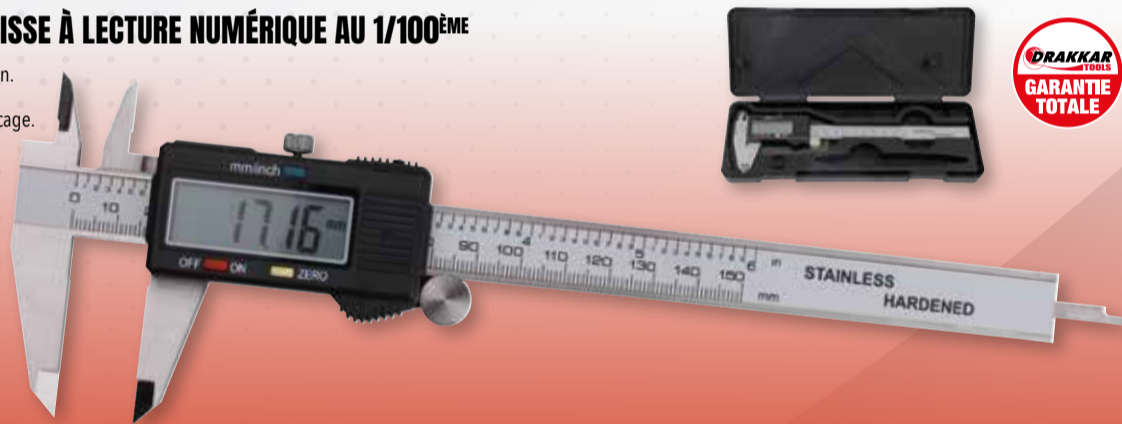

42,90€
Réf. 14404

PINCE POUR GARNITURE DE PORTES

Permet d'extraire les clips et les agrafes des garnitures de portes.



11,40€
Réf. 15714

OUTIL DE DÉMONTAGE AGRAFE DE PORTE



15,00€
Réf. 15692

JEU DE 5 LEVIERS DÉMONTAGE GARNITURE

Ces outils sont absolument parfaits pour retirer moulages, badges, ou encore panneaux de porte. Ils permettent de soulever tout ce qui est clipsé ou collé. Ces leviers ont été conçus dans un mélange de poly-nylon pour prévenir tout dommage.



Leviers en poly-nylon

21,50€
Réf. 15606

JEU DE 11 LEVIERS DE DÉMONTAGE GARNITURE

11 leviers en plastique pour le montage et démontage des garnitures de voitures, des clips en plastique, rétroviseurs, etc... Spécialement conçu pour atteindre des zones de travail étroites. Plastique renforcé par fibre de verre. Sans risque de détérioration de la peinture, des pièces en plastique et en métal. Fermeture étui par bande auto-agrippante.



12,90€
Réf. 18759

MESURE BOÎTIER ABS

Avec dragonne tissu et clip ceinture métal. Epaisseur ruban 0,11mm.

Réf. Dimensions
14360 3mx16mm



2,65€
Réf. 14360

MESURE AUTOBLOQUANTE, BOÎTIER ABS

Avec dragonne tissu et clip ceinture. Ruban autobloquant épaisseur 0,11mm.

Réf. Dimensions
14362 3mx16mm
14364 5mx19mm



Autobloquant

2,90€
Réf. 14362

3,60€
Réf. 14364

Réf. 14364

JEU DE 23 TOURNEVIS POUR DÉMONTAGE DES FICHES

Pour les connecteurs électriques automobile/agricole.



185,90€
Réf. 17974

Coffret multimarques. 23 empreintes différentes.

KIT DÉBOSSÉLAGE À POMPE

Masse à inertie pour débosselage sans peinture. Pompe manuelle. Composition : Ventouse 75mm. Ventouse 100mm. Ventouse 125mm. Crochet de tirage. Pompe manuelle pour ventouse. Poids de la masse à inertie 1,22kg.



165,00€
Réf. 71130

▶ PINCE À SERTIR

Sertissage cosses isolées, non isolées
Pince à dénuder - Coupe vis laiton.
Modèle professionnel.

Réf.	12704
Longueur	220mm



15,00€

Réf. 12704



▶ PINCE À SERTIR AUTOMATIQUE

Avec 6 profils interchangeables (système coulissant).
Serrage à cliquet.
Puissance réglable.
Longueur de la pince : 220 mm.
Coffret : 280x190x50mm.
Livré sans cosse.

Réf.	17979
Longueur	220mm

LES +

→ Changement ultra rapide des mâchoires sans outils



142,90€

Réf. 17979



▶ PINCE À COSSES AUTOMATIQUE

Sertissage cosses isolées.
Évite l'écrasement du fil.
Serrage à cliquet automatique.
Puissance réglable par molette.
Mâchoire démontable.
Serrage en pointe pour une meilleure tenue du fil.

Réf.	12522
Longueur	230mm
Section	1,5-2,5-6mm ²



55,90€

Réf. 12522



▶ PINCE À COSSES AUTOMATIQUE

Pour cosses isolées et non isolées.
Serrage à cliquet.
Puissance réglable par molette.
Mâchoires interchangeables (système coulissant).
Livrée sans cosse.

Réf.	17991
Longueur	230mm
Section	1,5-2,5-6mm ²



68,90€

Réf. 17991



LES +

→ Changement ultra rapide des mâchoires en les inversant



▶ PINCE À DÉNUDER

Réf.	13808
Longueur	160mm
Capacité	5 à 10mm ²



13,60€

Réf. 13808



▶ COUTEAU À DÉNUDER GRANDES SECTIONS

Avec lame crochue pour dénuder les câbles plats.

Réf.	13654
Capacité de dénudage	8 à 28mm ²
Longueur	170mm



18,50€

Réf. 13654



▶ PINCE À DÉNUDER AUTOMATIQUE

Poignée bi-matière. Lame en Cr12Mov haute résistance. 3 empreintes à sertir. Butée de longueur à dénuder mobile. Force de compression du câble ajustable.

Réf.	13678
Longueur	175mm
Capacité	0,2 à 6mm ²



19,90€

Réf. 13678



▶ PINCE À DÉNUDER AUTOMATIQUE ERGONOMIQUE

Pour un dénudage rapide et précis, même à des endroits difficilement accessibles. Pas de réglage de la section nécessaire. Coupe fil intégré. Corps de pince en polyamide renforcé par fibre de verre. Lame de dénudage spécialement trempée.

Réf.	13658
Longueur	180mm
Capacité	0,5 à 4mm ²



28,50€

Réf. 13658



▶ PINCE À RIVETER COMPACTE

Manche gainé. Livrée avec 3 buses : Ø 3,2-4-4,8mm.

Réf.	Longueur
12589	255mm



19,90€

Réf. 12589



▶ PINCE À RIVETER

4 buses (au chrome molybdène). Manche gainé.

Réf.	12560
Longueur	270mm
Capacité	Ø 2,4 à 5mm ²



27,00€

Réf. 12560



▶ PINCE À RIVETER À TÊTE PIVOTANTE

360° toutes positions. Manche gainé. Livrée avec 4 buses : Ø 2,4-3,2-3,9-4,9mm.

Réf.	Longueur
15208	290mm

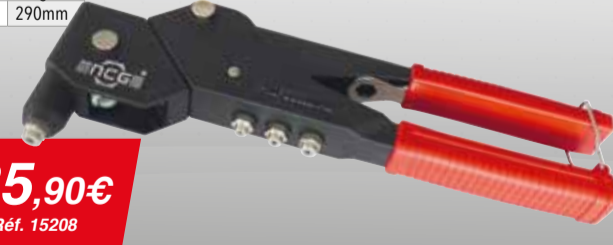

35,90€

Réf. 15208



▶ PINCE À RIVETER GRAND MODÈLE

Longueur 540mm. Manche gainé. Avec godet récupérateur. Livrée avec 5 buses : Ø 3,2-4-4,8-6-6,4mm.

Réf.	Longueur
12590	540mm



55,90€

Réf. 12590



► PINCE MULTIPRISE ENTREPASSÉE

Manche gainé.
Capacité d'ouverture : 45mm.



240mm

300mm

14,20€

Réf. 12517

15,60€

Réf. 12519

► PINCE MULTIPRISE ENTREPASSÉE

10 positions.
Ouverture extra large : 54mm.



250mm

18,50€

Réf. 13700

LES +

→ Ouverture extra large

► PINCE COUPANTE DIAGONALE

DIN ISO 5749.
Poignée ergonomique bi-matière.
Finition brunie.
Acier trempé.



Réf.	13743
Longueur	160mm
Ø du fil d'acier	2mm
Ø du fil clou	2,8mm



12,90€

Réf. 13743

► PINCE COUPANTE À FORTE DEMULTIPLICATION

Réf.	13745
Longueur	180mm



12,90€

Réf. 13745

► PINCE COUPANTE DIAGONALE

Réf.	Longueur
13709	280mm



15,60€

Réf. 13709

► PINCE UNIVERSELLE

Haute résistance.
Durabilité.
Acier chrome vanadium.
Finition anti-rouille.



Réf.	13733	12605
Longueur	180mm	200mm
Diamètre du fil d'acier	2,5mm	3,4mm



12,90€

Réf. 13733

13,60€

Réf. 12605

► PINCE COUDÉE À 45° BEC 1/2 ROND

Haute résistance. Durabilité.
Chrome vanadium. Finition anti-rouille.



Réf.	13739
Ø du fil d'acier	1,6mm
Ø du fil clou	2,5mm
Longueur des mâchoires	45mm
Longueur	160mm



12,20€

Réf. 13739

► PINCE COUDÉE BEC 1/2 ROND

Réf.	13741
Longueur	200mm



13,60€

Réf. 13741

► PINCE DROITE BEC 1/2 ROND

Haute résistance. Durabilité. Chrome vanadium.
Finition anti-rouille.



160mm

200mm

9,90€

Réf. 13735

10,80€

Réf. 13737

► PINCE BEC LONG STANDARD

Réf.	13705
Longueur	340mm
Longueur des mâchoires	70mm

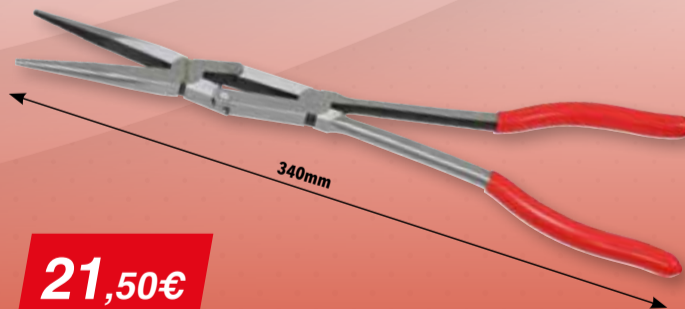

21,50€

Réf. 13705

► PINCE BEC LONG PLAT

Réf.	13707
Longueur	340mm
Longueur des mâchoires	75mm



25,90€

Réf. 13707

► PINCE BEC LONG COUPANT

Réf.	13704
Longueur	280mm
Longueur des mâchoires	80mm

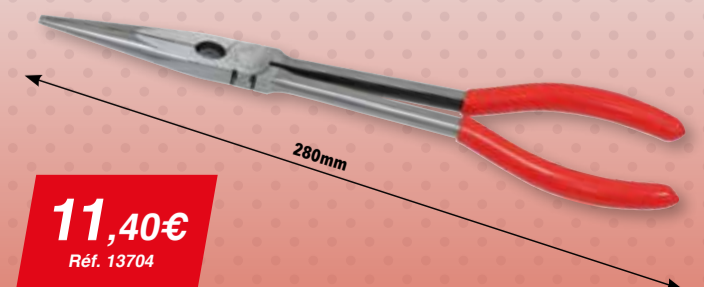

11,40€

Réf. 13704

► PINCE BEC LONG 1/2" AVEC DENTS

Réf.	13708
Longueur	330mm
Longueur des mâchoires	65mm

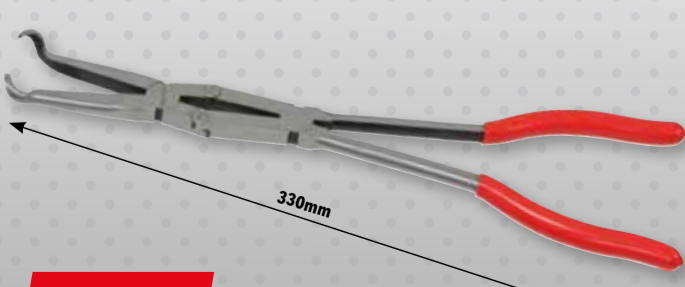

19,90€

Réf. 13708

► PINCE BEC LONG COUDÉ À 45°

Réf.	13706
Longueur	340mm
Longueur des mâchoires	65mm

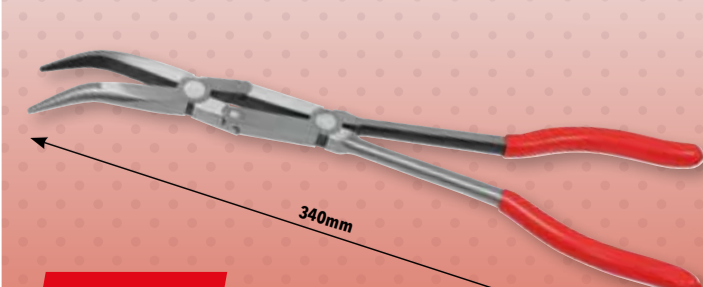

25,90€

Réf. 13706

MALLETTE DE DÉPANNAGE SUR ROUES 133 PCS 1/2" + 1/4"

Avec poignée de transport.
Acier au chrome vanadium, finition satin.
Composition : douilles, cliquets, rallonges, embouts, clés mixtes, tournevis, pinces...
Embouts qualité S2.

Réf.	15157
Dimensions	485x365x195mm
Poids	13,75kg

LES +

- Mallette sur roues, charnières renforcées, serrure
- Embouts qualité S2

265,00€

Réf. 15157

+ Eco-contribution : 0,01€



133 pièces

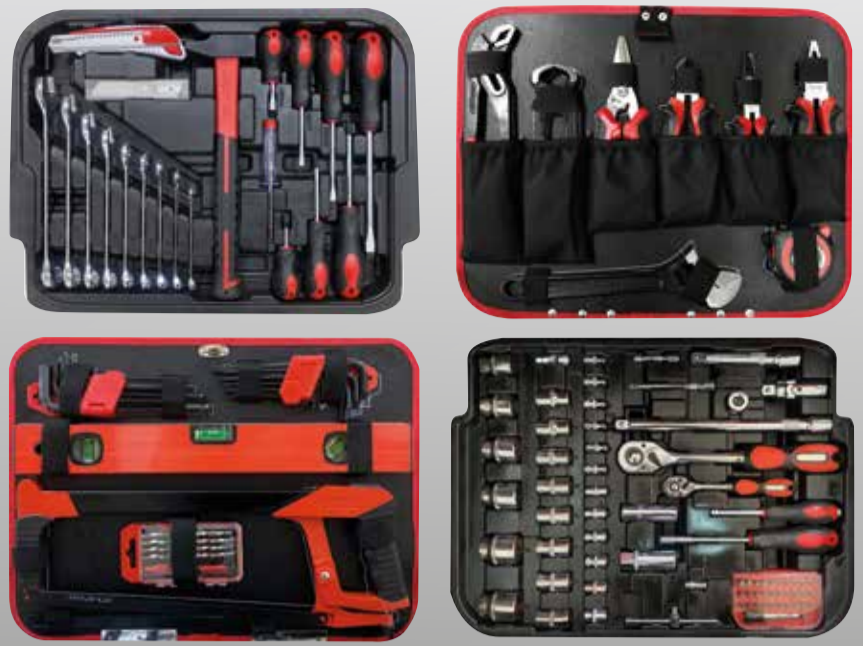

DRAKKAR TOOLS
GARANTIE TOTALE

1/4"

1/2"

CROCHET MAGNÉTIQUE AVEC VELCRO

En blister.

Réf.	05843
Capacité	2,8kg
Dimensions	51x46mm

3,60€

Réf. 05843



GARANTIE 3 ANS

DOIGT TÉLESCOPIQUE AIMANTÉ AVEC LED

Eclairage en bout.
Puissance aimant : 2,3kg

Réf.	Longueur
14310	de 180 à 800mm



5,60€

Réf. 14310

+ Eco-contribution : 0,03€

DRAKKAR TOOLS
EQUIPEMENT

GARANTIE 3 ANS

CAISSE À OUTILS COMPOSÉE DE 95 OUTILS

Composition :

- 1 torche stylo rechargeable 7+1 LED
- 1 jeu de 7 tournevis
- 1 cutter bi-matière guide lame acier 18mm
- 1 coffret douille 48 pcs 1/4"
- 1 marteau rivoir 35mm 800g
- 10 clés Hex. sphériques courtes 1,5-10mm
- 9 clés mâles coudées Torx® courtes
- 1 pince droite bec 1/2 rond 160mm
- 1 pince coupante diagonale noir
- 1 pince universelle noire 180mm
- 1 pince multiprise
- 1 clé à molette 300mm 1/2"
- 1 jeu de 12 clés mixtes 7 à 24mm Full polish
- 1 mesure 3m x 16mm autobloquant
- 1 caisse à outils rouge 5 tiroirs 550mm

Réf.	25005
Dimensions	577x250x235mm
Poids	16,4kg

95 outils

DRAKKAR TOOLS
GARANTIE TOTALE



284,90€

Réf. 25005

PINCE "ATTRAP'TOUT"

Longueur : 620mm.
Pince 4 griffes rétractables.
Aimant central.
Pour saisir les pièces métal et PVC.



7,10€

Réf. 05782

DRAKKAR TOOLS
GARANTIE TOTALE

DOIGT FLEXIBLE AIMANTÉ AVEC LED

Avec poignée ABS. Eclairage en bout.
Puissance aimant : 2,3kg. Pile incluse.

Réf.	Longueur
14309	565mm



8,50€

Réf. 14309

+ Eco-contribution : 0,03€

DRAKKAR TOOLS
GARANTIE TOTALE

MIROIR D'INSPECTION TÉLESCOPIQUE AVEC LED

Eclairage 2 LED avec interrupteur.
Dimensions du miroir : 52x85mm. Longueur : de 290 à 876mm.
Piles boutons lithium CR2032 non incluses.

Réf.	05783
Conditionnement	blister

9,90€

Réf. 05783



DRAKKAR TOOLS
EQUIPEMENT
GARANTIE 3 ANS

13 CLÉS MÂLES COUDEES HEXAGONALES COURTES

Etui pivotant.
Qualité CRV.
En pouce.
Dimensions : 0,05 - 1/16"
- 5/64" - 3/32"
- 7/64" / 1/8" - 9/64"
- 5/32" - 3/16"
- 7/32" - 1/4"
- 5/16" - 3/8".



5,60€

Réf. 68418

DRAKKAR TOOLS

13 CLÉS MÂLES COUDEES HEXAGONALES LONGUES

Etui pivotant.
Qualité S2.
En pouce.
Dimensions : 0,05 - 1/16"
- 5/64" - 3/32" - 7/64" / 1/8"
- 9/64" - 5/32" - 3/16" - 7/32"
- 1/4" - 5/16" - 3/8".
Embout sphérique.



11,40€

Réf. 68426

DRAKKAR TOOLS

13 CLÉS MÂLES COUDEES HEXAGONALES EXTRA LONGUES

Etui pivotant.
Qualité CRV.
En pouce.
0,05 - 1/16" - 5/64" - 3/32" - 7/64" - 1/8"
- 9/64" - 5/32" - 3/16" - 7/32" - 1/4"
- 5/16" - 3/8".
Embout sphérique.



19,90€

Réf. 68428

DRAKKAR TOOLS

37

COFFRET DE 30 PCS

Qualité : S2.
14 embouts.
13 douilles 1/4" : de 4 à 14mm.
1 cliquet 1/4" 72 dents.
1 adaptateur 25mm.
1 porte embout magnétique à verrouillage automatique.



1/4"

30 pièces



24,50€
Réf. 68144

COFFRET DE 48 PCS - DOUILLES 1/4"

Composition :
- 13 douilles 1/4" OGIV SYSTEM
- 4 douilles longues 1/4"
- 21 douilles tournevis
Acier chrome vanadium.
Finition polie chromée.



1/4"

48 pièces



45,99€
Réf. 67510

COFFRET DE DOUILLES RADIO 1/4"

Coffret métallique.
42 pcs - Douilles 6 pans.
Acier chrome vanadium.



1/4"

42 pièces



58,90€
Réf. 10760

COFFRET DE DOUILLES 1/4"

56 Pcs- Douilles 6 pans.
Acier chrome vanadium.



1/4"

56 pièces



68,90€
Réf. 11434

COFFRET DE 22 PCS - DOUILLES 1/2"

Composition :
- 15 douilles 1/2" OGIV SYSTEM
Acier chrome vanadium.
Finition polie chromées.



1/2"

22 pièces



93,90€
Réf. 67603

COFFRET MÉTALLIQUE DE DOUILLES 1/2"

24 Pcs - Douilles 6 pans.
Acier chrome vanadium.



1/2"

24 pièces



135,90€
Réf. 10756

COFFRET DE DOUILLES 3/4"

14 pcs - Douilles 6 pans.
Acier chrome vanadium.
Triple chromage.



3/4"

14 pièces



229,00€
Réf. 15133

COFFRET DE DOUILLES 3/4"

21 pcs - Douilles 6 pans.
Acier chrome vanadium.
Triple chromage.
Finition mat satiné.



3/4"

21 pièces



345,00€
Réf. 15134

38

41 DOUILLES ET EMBOUTS EXTRA LONGS

Composition :
- 1 douille 1/2" E-Torx® : E12 long. 150mm
- 1 adaptateur 1/2" : H10
- 1 douille tournevis 1/2" long. 55 mm à embout étoile M16 alésé
- 1 douille tournevis 1/2" long. 160 mm à embout H5 sphérique
- 1 douille tournevis 1/2" long. 150 mm à embout : RB10
- 1 douille tournevis 1/2" long. 100 mm à embout étoile : M16
- 1 douille tournevis 1/2" long. 100 mm à embout Torx® alésé : T80
- 2 douilles tournevis 1/2" long. 100 mm à embout M9, RB9
- 3 douilles tournevis 1/2" long. 100 mm à embout étoile : M10, M12, M14
- 3 douilles tournevis 1/2" long. 150 mm à embout hexagonal : H10, H11, H13
- 4 tournevis en T : T30x300mm, H7x250mm, RB7x250mm, RB8x250mm
- 6 douilles 1/2" long. 150mm avec embouts de vissage Torx® : T40, T45, T50, T55, T60, T70
- 6 douilles 3/4" long. 60mm à embout M18, H14, H17, H19, H22, H24
- 10 embouts de vissage H10x30mm - Torx® alésé
TS10, TS15, TS20, TS25, TS27, TS30, TS40, TS45, TS50, TS55



215,00€
Réf. 10775



▶ CLIQUET 1/4" 24 DENTS RÉVERSIBLE

Bouton poussoir. Chrome vanadium.

Réf.	Longueur
11402	155mm



15,70€
Réf. 11402



1/4"

▶ CLIQUET 1/4" 72 DENTS

Manche déporté. Acier chrome vanadium. 72 dents. Poignée bi-matière. Bouton poussoir.

Réf.	Longueur
67770	150mm



9,90€
Réf. 67770



1/4"

▶ CLIQUET 1/4" 72 DENTS RÉVERSIBLE

Bouton poussoir. Tête compacte. Chrome vanadium.



22,90€
Réf. 15111



1/4"

▶ CLIQUET 1/4" 72 DENTS EXTENSIBLE

Manche droit. Acier chrome vanadium. 72 dents. Poignée bi-matière. Bouton poussoir.

Réf.	Longueur
67775	170-210mm

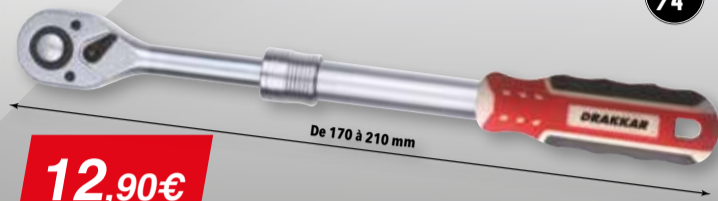

12,90€
Réf. 67775



1/4"

▶ CLIQUET À BOULE 1/4" 72 DENTS

Bouton poussoir. Rotatif. Chrome molybdène.

Réf.	Longueur
15173	150mm



29,90€
Réf. 15173



1/4"

▶ CLIQUET 3/8"

Cliquet réversible. 72 dents. Poignée en plastique bicolore. Acier chrome vanadium.

Réf.	Longueur
15114	200mm



18,50€
Réf. 15114



3/8"

▶ CLIQUET 1/2" 72 DENTS

Manche déporté. Acier chrome vanadium. 72 dents. Poignée bi-matière. Bouton poussoir.

Réf.	Longueur
67906	255mm



13,60€
Réf. 67906



1/2"

▶ CLIQUET 1/2" 72 DENTS EXTENSIBLE

Manche droit. Acier chrome vanadium. 72 dents. 5 longueurs de travail possible : 330-350-380-410-440mm. Poignée bi-matière. Bouton poussoir.

Réf.	Longueur
67910	330-440mm



22,90€
Réf. 67910



1/2"

▶ CLIQUET À BOULE 72 DENTS 1/2"

Bouton poussoir. Rotatif. Chrome molybdène.

Réf.	Longueur
15175	300mm



42,90€
Réf. 15175



1/2"

▶ 12 DOUILLES 1/2" SÉRIE LONGUE

6 pans - Chrome vanadium. Sur support métallique de 330mm de longueur. Composition : 8-9-10-11-12-13-14-15- 16-17-18-19mm. Longueur douille 77mm. Présentation : blister.



84,90€
Réf. 10827



1/2"

▶ CLIQUET 24 DENTS 3/4" TÉLESCOPIQUE

Extensible : 610-925mm. Chrome vanadium. Bouton poussoir avec éjecteur de douilles.

Réf.	Longueur
15132	610 à 925mm

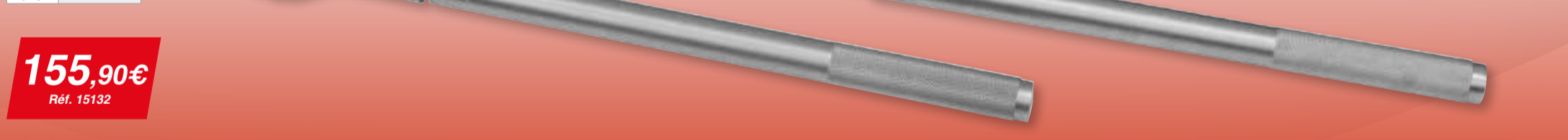

155,90€
Réf. 15132



3/4"

▶ COFFRET 11 PCS XZN 1/2"

Boîtier métal. Qualité S2. Composition :
- 1 adaptateur 1/2" qualité CRV.
- 5 embouts XZN longueur 30mm : M5-M6-M8-M10-M12.
- 5 embouts XZN longueur 75mm : M5-M6-M8-M10-M12.



24,50€
Réf. 68171



1/2"

▶ COFFRET 15 PCS EMBOUTS HEX 1/2"

Boîtier métal. Composition :
- 1 adaptateur 1/2" qualité CRV.
- 7 embouts HEX longueur 30mm : 4-5-6-7-8-10-12mm.
- 7 embouts HEX longueur 75mm : 4-5-6-7-8-10-12mm.
Embouts qualité S2.



25,90€
Réf. 68164



1/2"

39

DRAKKAR®

PARTENAIRE OFFICIEL

LA CDH PULLING TEAM

Multiple Championne
de France
en Tracteur Pulling



Photo: Stephan Götz
pullingpics.de

SARAH BERNARD Championne de France de course de côte



© Nicolas Millet Photography



Photos non contractuelles. Descriptions et prix variables sans erreur typographique. Crédit photos dar de couverture : Stephan Götz pullingpics.de - Nicolas Millet Photography. Ne pas jeter sur la voie publique.

DRAKKAR
ÉQUIPEMENT

DRAKKAR
TOOLS

www.drakkar-tools.com

GARANTIE

3
ANS

DRAKKAR
TOOLS
GARANTIE
TOTALE

Votre distributeur

Produits distribués
par **SODISE**

